

SALORA

CT-1414T-DVX

**TÉLÉVISION COULEUR AVEC DVD INTEGRE
AVEC TÉLÉCOMMANDE
ET TÉLÉTEXTE / KLEURENTELEVISIE MET
INGEBOUWDE DVD SPELER**

MANUEL D'UTILISATION & HANDLEIDING

065 001 052 460

SOMMAIRE

INSTRUCTIONS DE SÉCURITÉ POUR VOTRE TV	3
QUELLE PARTIE DE VOTRE TV EFFECTUE QUELLE FONCTION	4
TÉLÉCOMMANDE (FONCTION TV)	5
BRANCHEMENT DE L'ANTENNE	7
BRANCHEMENTS E.C.V., D'UN ORDINATEUR ET DU DÉCODEUR	8
FONCTIONS TV	9
REGLAGES	11
FONCTIONS TV (MENUS)	12
TÉLÉTEXTE	17
SECTION SUR LE LECTEUR DVD	19
LECTEUR DVD	20
TÉLÉCOMMANDE (FONCTIONS DVD)	21
BRANCHEMENTS DES SORTIES AUDIO DU DVD	22
LA LECTURE DE CD	25
RÉGLAGES DU DVD	26
FONCTIONS DE BASE	30
CD, CD MP3	32
LECTURE DE FICHIERS DIVX	33
DÉPANNAGE	34
SPÉCIFICATIONS TECHNIQUES	35

INSTRUCTIONS DE SÉCURITÉ POUR VOTRE TV



ATTENTION: POUR RÉDUIRE LE RISQUE D'ÉLECTROCUTION, NE PAS RETIRER LE CAPOT (OU L'ARRIÈRE) DE VOTRE TÉLÉVISEUR. CET APPAREIL NE CONTIENT AUCUNE PIÈCE SUSCEPTIBLE D'ÊTRE RÉPARÉE PAR L'UTILISATEUR. POUR LE DÉPANNAGE, ADRESSEZ-VOUS À UN PERSONNEL QUALIFIÉ.

Source d'alimentation

Ne branchez la TV qu'à un secteur de 230 à 240 V CA, 50 Hz. Assurez-vous d'avoir sélectionné la bonne tension.

Câbles d'alimentation et autres câbles

Positionnez le câble d'alimentation et les autres câbles de sorte qu'on ne puisse pas marcher dessus ou qu'ils ne soient pas coincés par des objets placés sur ou contre eux. Portez une attention particulière au point d'entrée des câbles dans la prise de courant, ainsi qu'à leur point de sortie de la TV.

Humidité et eau

Ne placez pas votre téléviseur dans une zone humide ou moite. L'appareil ne doit pas être exposé aux gouttes ou aux éclaboussures, car celles-ci peuvent s'avérer dangereuses. Aucun objet rempli de liquide, tel qu'un vase, ne doit être placé sur l'appareil.

Aucune flamme nue

Aucune source de flammes nues telles que les bougies allumées, ne doit être placée sur l'appareil.

Évacuation des piles vides

Veillez tenir compte des aspects environnementaux au moment de jeter la pile de la télécommande à infrarouge.

Climats

Il est recommandé d'attirer l'attention de l'utilisateur sur toutes les limitations relatives à l'utilisation de l'appareil dans des

climats tropicaux et/ou tempérés.

Nettoyage

Débranchez la TV avant de la nettoyer. N'utilisez pas de nettoyants liquides ni d'aérosols. Nettoyez votre TV à l'aide d'un chiffon doux et légèrement humide.

Ventilation

Les fentes et ouvertures situées sur la TV sont réservées à la ventilation. Évitez de les couvrir ou de les obstruer car cela pourrait entraîner une surchauffe.

Foudre

Débranchez la TV de la prise murale en cas de tempête ou de foudre, ou si vous partez en vacances.

Pièces de rechange

Si votre TV nécessite de nouvelles pièces, veillez à ce que la personne chargée du remplacement utilise des pièces recommandées par le fabricant ou conformes aux spécifications de la pièce d'origine. Les pièces non conformes peuvent provoquer des incendies, des chocs électriques ou d'autres dangers.

Entretien

Assurez-vous que la personne chargée de dépanner votre TV soit qualifiée pour le faire. Ne retirez pas le capot vous-même car vous pourriez subir un choc électrique.

Généralités

- * Abstenez-vous de brancher ou ajuster les câbles lorsque la TV est branchée.
- * Ne placez pas la TV dans une zone chaude, froide ou humide.
- * Nous sommes fiers de vous proposer un produit de haute qualité. Pour maintenir ce niveau de qualité, votre TV doit être entretenue dans un centre de dépannage agréé.

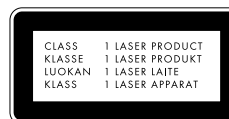

Marking of equipment using laser (except some areas). It is to be found on the back side and states that Class 1 laser is being used in the equipment and it is understood that lower class laser is being used in this product. No dangerous radiation is in question because of equipment.

QUELLE PARTIE DE VOTRE TV EFFECTUE QUELLE FONCTION

FACADE

1. Le commutateur
2. Le receptrer de la télécommande et le LED.
3. Les hauts-parleurs
4. Boutons Programme d'avant / Programme d'après
5. Boutons de réglage du volume
8. Prise casque / Prise AV
9. Compartiment DVD
10. Touche éjection du DVD

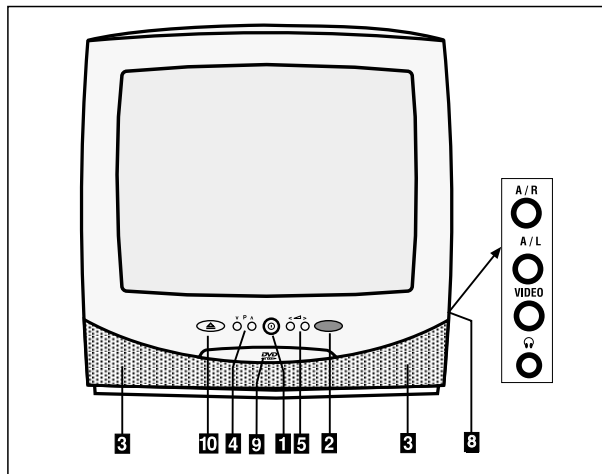

ENTRÉE ANTENNE

6. Prise antenne
7. "Prise Scart" (Grâce à cette prise vous pouvez brancher votre téléviseur aux engins comme les ordinateurs, les décodeurs et les VCRs)
11. Sortie audio gauche DVD, Sortie audio droit DVD
Sortie coaxiale audio digital DVD

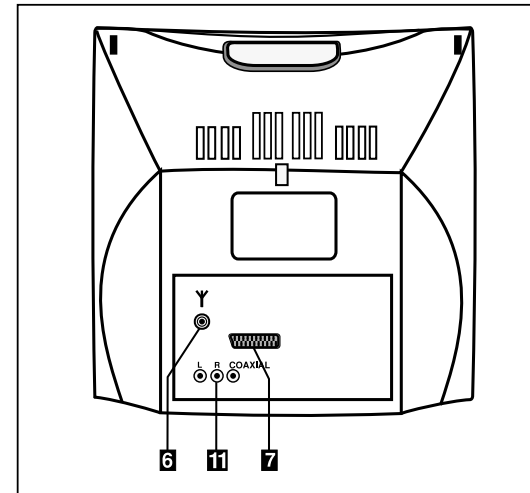

TELECOMMANDE (TV)

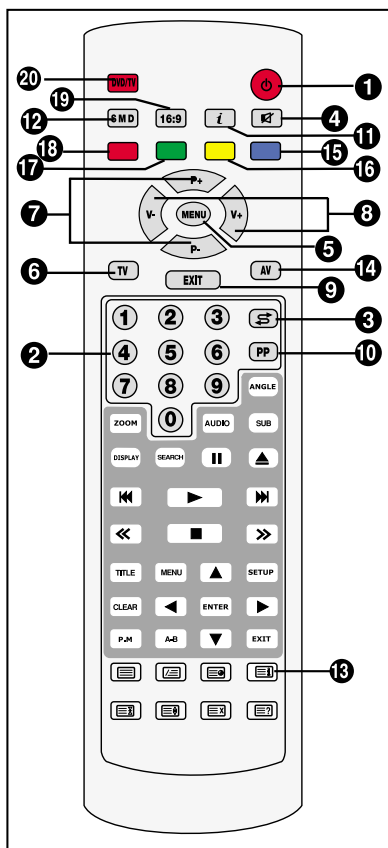

1. Touche veille
2. Touches de sélection directe des programmes
3. Touche retour au programme précédent
4. Touche silence
5. Touche menu
6. Touche TV
7. Touches programmes en fonction TV, Touches page supérieure (+) ou inférieure (-) en fonction télétexte, touches déplacement vers le haut (+) ou déplacement vers le bas (-) en fonction menu
8. Touches volume plus (+) , volume moins (-) et touches de réglage en fonction menu
9. Touche quitter
10. Touche de sélection idéale
11. Touche information
12. Touche de commutation Son1, Son2, Stéréo, Mono
13. Touche de recherche automatique
14. Touche AV
15. (Touche bleue)
16. (Touche jaune)
17. (Touche verte)
18. (Touche rouge)
19. Sélection du format d'image
20. DVD/TV (pour les téléviseurs avec reproducteur DVD)

Note : Pour utiliser les autres fonctions de votre télécommande décrites dans le menu, veuillez vous rapporter aux pages avec la figurine télécommande dans les parties TELETEXTE ou DVD Player.

TÉLÉCOMMANDE (FONCTIONS TV)

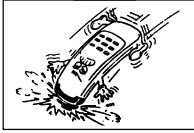

Ne faites jamais tomber votre télécommande.



Ne tentez pas d'ouvrir votre télécommande.

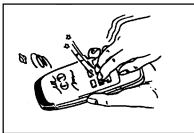

N'appuyez jamais sur 2 boutons de la télécommande simultanément

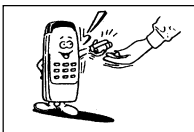

Si vous n'utilisez pas votre télécommande pendant une longue période de temps, retirez les piles.

Remarque : Votre télécommande commande votre TV à une distance de 7 mètres et sur un angle de 30 degrés

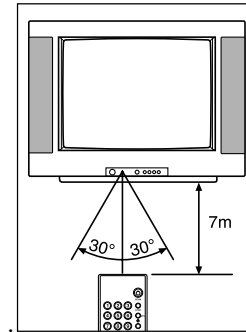

INSERTION DE LA PILE (1.5V AAA x 2)

- Retirez le couvercle de pile
- Placez correctement les piles.
- Refermez le couvercle.

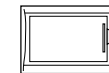
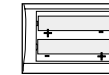
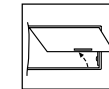

BRANCHEMENT DE L'ANTENNE

BRANCHEMENT DE L'ANTENNE EXTÉRIURE

Pour l'obtention d'une image optimale et d'une bonne réception des couleurs, votre appareil requiert un bon raccordement extérieur de l'antenne. Utilisez un câble coaxial (75 ohm Fig A-2) pour une antenne, raccordez la fiche (Voir Fig. A-1) à l'entrée réservée à l'antenne située sur le poste.

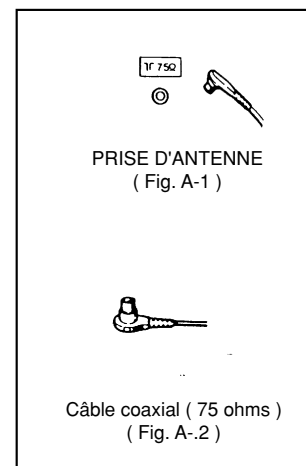
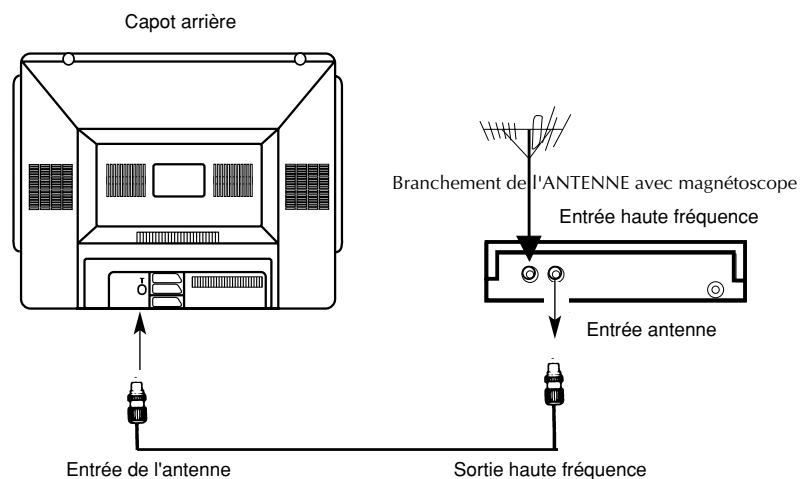

BRANCHEMENTS E.C.V., D'UN ORDINATEUR ET DU DÉCODEUR

PRISE PERITEL EURO

Un magnétoscope, un lecteur de disques vidéo, des jeux TV, un ordinateur personnel ou une caméra vidéo peuvent être raccordés à cette prise AV un câble de branchement approprié. Lorsque le mode programme "AV" est sélectionné, la TV passe en mode direct d'entrée vidéo; et les premières étapes haute fréquence du récepteur sont mises en sourdine.

FONCTIONNEMENT E.C.V. EN UTILISANT LA SORTIE HAUTE FRÉQUENCE

- Pour brancher un magnétoscope sur le récepteur, branchez le câble coaxial de la prise sortie haute fréquence (RF OUT) du magnétoscope sur la prise antenne du poste TV (TV SET), et branchez le câble coaxial de descente d'antenne sur la prise d'entrée haute fréquence (RF IN) du magnétoscope.
- Sélectionnez le programme n° 0 (sur le poste de TV).
- Appuyez sur le bouton PLAY (marche) (sur la vidéo).
- Effectuez une recherche des chaînes haute fréquence du magnétoscope.
- Mémorisez ensuite dans PROGRAMME N°0 la chaîne haute fréquence captée en utilisant la section d'enregistrement du menu d'installation

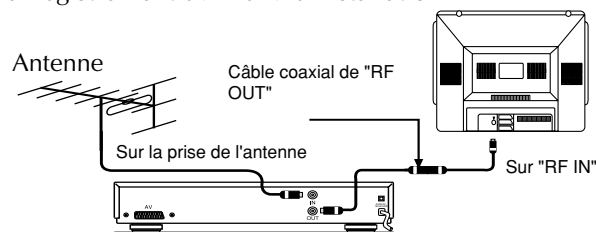

FONCTIONNEMENT DU MAGNETOSCOPE PAR LA PRISE PERITELEVISION.

- Si votre récepteur possède une prise Péritel Euro (EURO - SCART SOCKET), branchez cette PRISE au magnétoscope, en utilisant un câble pour prise Péritel
- Sélectionnez le mode AV en appuyant sur le bouton de sélection situé sur le boîtier de la télécommande.
- Appuyez sur le bouton PLAY (marche) L'avantage de ce branchement est que la qualité de l'image et du son est nettement meilleure pendant la lecture.

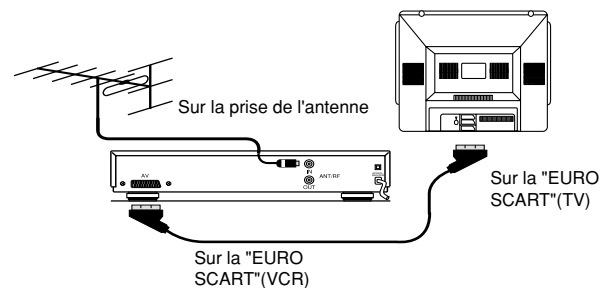

FONCTIONS TV

1. MISE EN MARCHÉ

a. Allumer la TV Appuyez sur le bouton on/off (marche/arrêt) situé sur le devant de votre télévision. Votre télévision passera en mode Stand-by.

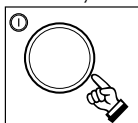

b. Mode Stand-by Lorsque la TV est en mode Stand-by, vous pouvez l'allumer en appuyant sur l'un des boutons de sélection des programmes (0-9), sur P+/P- à partir de la télécommande, ou sur les boutons P+/P- de la TV.

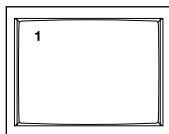
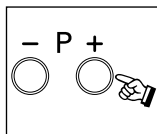
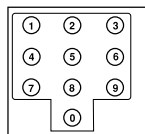
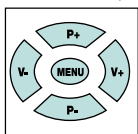

2. ÉTEINDRE LA TV

a. Éteindre la TV (TV OFF) Lorsque vous souhaitez éteindre votre télévision, appuyez sur le bouton on/off (marche/arrêt).

b. Mode Stand-by Pour éteindre la TV pendant une courte période de temps, appuyez sur le bouton Stand-by de votre télécommande.

3. SÉLECTION DU NUMÉRO DE PROGRAMME

* Appuyez sur les boutons P+/P- situés sur le tableau de commande de la TV, pour sélectionner le numéro de programme souhaité.

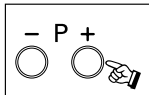

* Sélectionnez le numéro de programme de 0 à 9 au moyen des touches de chiffres (0-9) situés sur la télécommande que vous maintiendrez enfoncées un court instant pour passer le temps réservé à la saisie du second chiffre.

* Sélectionnez un numéro de programme entre 10 et 99, en appuyant un court instant sur les touches à chiffre de la télécommande.

Exemple : Pour passer au programme n°14, appuyez tout d'abord sur le bouton 1. Un message _"apparaîtra en haut à gauche de l'écran. Si vous maintenez ce bouton enfoncé, vous retournerez au programme n°1. Pendant l'affichage de ce message sur l'écran (3 secondes), vous appuyerez sur le bouton 4 pour que la TV retourne au programme 14. Si vous n'appuyez pas sur ce bouton dans les 3 secondes, la TV retournera au programme 1.

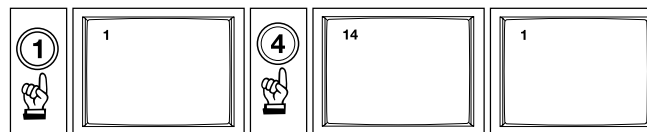

4. MUTE (mise en sourdine): Pour mettre immédiatement le son en sourdine, appuyez sur le bouton de mise en sourdine situé sur la télécommande. Si vous appuyez de nouveau sur ce bouton, vous entendez de nouveau le son, avec la même intensité que précédemment.

5.16:9 KEY (BOUTON 16/9) : Ce bouton est utilisé pour modifier la dimension de l'image, 4:3, 16:9.

6. Touche d'information: (i) affiche les informations relatives au niveau du son pendant 3 secondes: mono/ stéréo, présélection audio et image, numéro et nom du programme ainsi que l'horloge en temps réel si celle-ci est disponible.

FONCTIONS TV

7. PP (Normalisation): ramène les paramètres introduits pour le son et l'image aux valeurs enregistrées lors de la dernière sauvegarde (valeurs-utilisateur).

8. Touche de changement de programme: permet de revenir au programme précédent.

9. Touche S/M/D: Enregistre le son et les paramètres de couleurs actuels pour les téléviseurs Mono.

Dans les téléviseurs Stéréo, cette touche est utilisée pour alterner entre les sons Stéréo, Mono ou DUAL.

REMARQUE: cette touche ne peut sélectionner les options stéréo, mono ou dual si votre TV est un modèle mono.

10. AV: appuyez sur cette touche de la télécommande pour sélectionner le mode AV. Pour revenir au mode TV, appuyez sur le numéro du programme ou sur la touche TV. Chaque fois que vous appuyez sur AV, le système parcourt la séquence canal AV- 1, canal AV- 2 et dernière chaîne TV sélectionnée.

Vous ne pouvez pas passer en mode AV tant que l'écran affiche un menu.

En mode AV, vous ne pouvez pas accéder aux chaînes TV.

REMARQUE: certains modèles ne disposent pas du canal AV-2.

11. ARRÊT AUTOMATIQUE

Quand il n'y a plus de signal de diffusion, le téléviseur s'arrête automatiquement après cinq minutes.

REMARQUE: la fonction d'arrêt automatique ne coupe pas le téléviseur en mode AV.

REGLAGES

L'opération de programmation automatique pour votre appareil a été expliquée ci-dessous. Il existe également des explications plus larges relatives aux réglages et aux menus dans les pages suivantes. Dans les menus de TV, vous pouvez agir, en utilisant les touches de P- (en bas) et P+ (en haut) et entrer dans les menus inférieurs en se servant des touches de V-,V+ et dans les alternatives de menu, faire des changements.

1) Effectuez les branchements de votre appareil, de la sorte qu'on précise dans les pages précédentes et mettez votre appareil en position de démonstration.

2) En se servant de MENU, PROGRAMME et SON sur la commande, venez au menu de propriété. Dans ce menu, contrôlez si l'alternative de Langue est en «FRANCAIS» ; si elle ne l'est pas, mettez-la en position de «FRANCAIS».

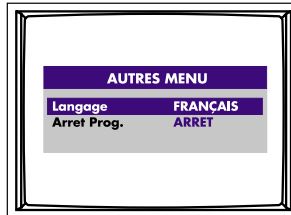

3) En utilisant les touches de MENU, PROGRAMME ET SON sur la commande, accédez dans le menu de « TABLEAU DE PROGRAMME ».

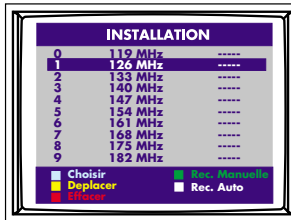

4) Appuyer sur la touche "blanche". Le menu "AUTO PROGRAM." s'affiche. Dans ce menu:

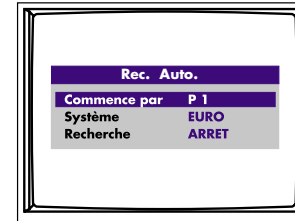

- A) Choisissez P1 dans l'option "Commence par".
- B) Placez l'option "système" sur la sélection adéquate: "EUROPE" pour les pays européens, sauf la France.
- C) Modifiez la position "ARRET" dans le menu "RECHERCHE" à l'aide de la touche V+ et lancez la recherche.

5) L'appareil passe automatiquement en revue tous les canaux. Ensuite, le menu "INSTALLATION" s'affiche à l'écran. Pour sortir de ce menu, utilisez la touche "TV". Votre téléviseur a placé tous les programmes par ordre de fréquence.

Voir menu "descriptions" pour nommer, effacer ou modifier l'emplacement des programmes ou pour effectuer le réglage manuellement.

FONCTIONS DU TELEVISEUR (MENUS)

MENU PRINCIPAL : Pour accéder ce menu, appuyez sur la touche de menu. Vous pouvez venir sur les alternatives dans le menu principal par le touches de P+ (en haut) et P- (en bas) et rendre efficaces les alternatives par les touches de V+ / V-

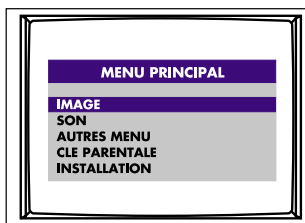

1.MENU DES REGLAGES D'IMAGES

En utilisant la touche de MENU, PROGRAMME et DE SON, vous pouvez accéder au menu des réglages d'images. On peut changer plusieurs valeurs, relatives à l'image dans le menu des réglages d'image. L'utilisateur peut réaliser à son propre gré les réglages de clarté, de contraste, de couleur et de tranchant. On vient sur l'alternative dont on veut faire le réglage par les touches de P+ / P- sur la commande. Vous pouvez augmenter ou diminuer la valeur de réglage par les touches de V+ / V-.

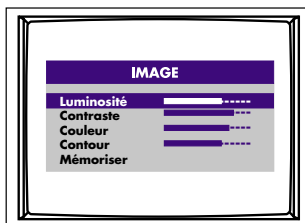

Après la réalisation de changement, vous pouvez enregistrer les nouvelles valeurs dans la mémoire grâce aux touches de V+ / V- en venant sur l'alternative de mémoire. Vous pouvez sortir de ce menu en appuyant sur la touche de MENU.

2.MENU DES REGLAGES DE SON

(Ce menu n'existe pas dans les mono TV)

Vous pouvez accéder au menu des réglages de son en utilisant la touche de MENU, PROGRAMME et SON. Dans ce menu, on peut changer les réglages et les enregistrer dans la mémoire en étant sélectionnées les touches de P+ / P- et en utilisant les touches de V+ / V-.

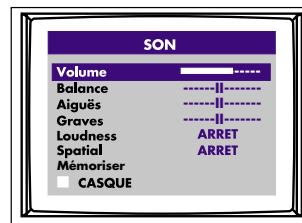

Son : On peut régler le niveau de sortie de son de TV.

Balance : Elle indique l'équilibre entre les sorties de chaînes gauches et droites. Lorsque la barre de menu mobile se trouve juste au niveau moyen, elle est apparue en deux barres.

Aigu : L'utilisateur peut régler le niveau aigu de cette alternative, comme bon lui semble.

Bas : L'utilisateur peut régler le niveau bas de cette alternative, comme bon lui semble.

Loudness : Elle assure le passage de l'intensité de son en position ouverte/fermée :

Fermée / Ouverte

FONCTIONS DU TELEVISEUR (MENUS)

(Ce menu n'existe pas dans les monos TV).

Effet de Son : Vous pouvez mettre l'intensité de son en position ouverte ou fermée.

Dans les modèles stéréo, elle a la propriété d'AVL. Elle ne se voit pas dans les menus. Elle est pour ses limitations automatiques, c'est-à-dire que lorsqu'on réalise un passage inter canaux, elle tient le niveau de son en une violence convenable. A cause de cette opération, le son vient après l'image dans les passages de chaîne.

Ces caractéristiques ne travaillent pas dans les TV monos et ne sont pas vues sur l'écran.

2.1. MENU D'ECOUTEUR

(Ce menu n'existe pas dans certaines TV)

Pendant qu'on était dans le menu de réglages de son, on peut passer au menu d'écouteur, lorsqu'on appuie sur la touche «blanche».

Les valeurs précédemment accédées peuvent être changées dans ce menu. Vous pouvez enregistrer les valeurs nouvelles en utilisant les touches de V+/V- et en venant sur l'alternative de mémoire après le changement réalisé.

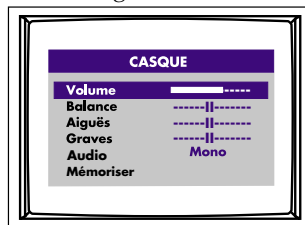

Les réglages de Son, Balance et de contrôle de Bas sont tels qu'on explique dans le menu des réglages de son.

Vous pouvez choisir l'alternative de chaîne de son ou en tant Mono et après avoir fait les réglages que vous désirez, les enregistrez dans la mémoire de l'alternative de mémoire.

Lorsqu'on met l'écouteur, le son venant des haut-parleurs est coupé dans certaines TV. Dans certains modèles, pour couper le son, on doit appuyer sur la touche de faire taire le son sur la télécommande.

Vous pouvez sortir de ce menu en appuyant sur la touche de menu.

3.MENU DE PROPRIETE

Vous pouvez accéder à ce menu en utilisant la touche de MENU, PROGRAMME et de AUTRESMENU.

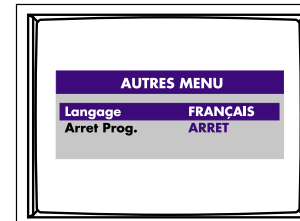

La langue a la propriété de se fermer automatiquement.

Langue : La langue, utilisée dans les menus peut être changée par cette alternative. Le menu commence à être apparu dans la langue choisie.

Arret Prog. : TV passe en position d'attente (Stand-By) entre 15 à 180 minutes à la fin de la durée que vous avez réglée. Vous pouvez augmenter et diminuer la durée de fermeture en échelons de 15 minutes. Vous pouvez suivre sa tranche de temps de dernière 60 seconde sur l'écran.

En appuyant sur la touche de MENU, vous pouvez sortir de ce menu.

FONCTIONS DU TELEVISEUR (MENUS)

4. SERRURE D'ENFANT : Cette propriété est en position « fermée » en tant que valeur d'usine et les premiers numéros du chiffre sont 1, 2, 3 et 4. Pour rendre active la propriété de verrouillage, il faut que vous entriez un chiffre de 4 nombres entre 0000 et 9999.

(Lorsque vous avez oublié le chiffre que vous aviez entré, regardez la partie ATTENTION). Chaque chiffre accédé est apparu en forme (X). Lorsque vous avez accédé juste au chiffre, l'alternative de «Serrure d'Enfant » apparaît au-dessous du chiffre. Si vous faites ouvertement cette alternative, votre appareil demandera le chiffre en étant ouvert et au cas où vous accéderiez au chiffre juste, il sera ouvert. Pour accéder au nouveau chiffre, lorsque vous êtes sur l'alternative de «Nouveau Chiffre», accédez à un nombre à 4 chiffre entre 0000 et 9999, après avoir appuyé sur la touche de « V+ ». L'alternative de «Répète» apparaît et lorsque vous accédez ici le même numéro, le nouveau chiffre est approuvé.

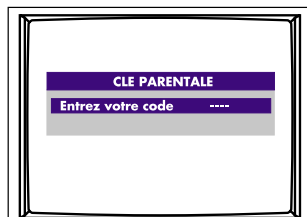

ATTENTION :

Au cas où le chiffre serait oublié, vous devez appuyer très rapidement l'un après l'autre sur « 2 », « 3 », « 0 », « 8 », « 6 » sur UK au lieu où l'on accèdera au code de «serrure ». Ainsi, la « Serrure d'Enfant » vient en position « fermée ». Et le chiffre est devenu « 1, 2, 3,4 ».

Note : Lorsque la serrure d'Enfant est actif, les touches se trouvant sur le panel préalable de votre TV ne fonctionne pas (excepté la touche ON/OFF).

5. INSTALLATION

Vous pouvez accéder au menu de Tableau de Programme en utilisant la touche de MENU, PROGRAMME et de INSTALLATION.

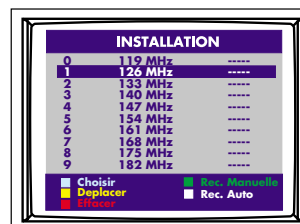

Menu de Tableau de Programme : Lorsque vous êtes dans ce menu, vous pouvez assurer les trouvailles des chaînes et l'enregistrement dans la mémoire, annuler les programmes que vous ne désirez pas et faire le réglage manuel ou fin par l'alternative de Man. Prog. (Programmation manuelle). Vous pouvez venir sur la ligne de programme que vous désirez en utilisant la barre de menu mobile et les touches de direction de la télécommande. Vous pouvez agir en haut et en bas par les touches P+/P- sur les programmes listés et se vous appuyez sur la touche bleue de Sélection sur UK, vous pouvez contempler la chaîne dans ce programme-là. Et par les touches V+/V-, vous pouvez avancer le programme 10 programme en avant et en arrière.

Exemple : Si vous êtes dans le 29ème programme et si vous

FONCTIONS DU TELEVISEUR (MENUS) ET MENU DE PARTICULARITES

appuyez sur la touche V+, vous passez à 39ème programme et si vous appuyez sur la touche V-, au 19ème programme. En appuyant sur la touche blanche sur UK, vous pouvez accéder au Menu de Programmation automatique. Vous pouvez sortir de ce menu, en appuyant sur la touche de MENU.

5.1. AUTOMATISCHE PROGRAMMIERUNG (weiße Taste)

Pendant que vous êtes dans le menu de «Tableau de Programme », si vous touchez sur la touche blanche, vous accédez au menu de programmation automatique.



Dans le menu de Programmation Automatique, il y a les alternatives de commencement, de Système et de Recherche.
Commencement : En vous servant de la touche de V+ dans cette alternative, vous pouvez régler ce que vous commencerez de quel numéro de programme parmi 0 à 99 programmes pour la recherche.

Système : Vous pouvez régler pour quel système vous ferez réaliser le recherche dans sa sélection. (Le système que vous avez choisi doit être EUROPE pour la Turquie).

Recherche : Vous pouvez déclencher l'opération de recherche par les touches de V+ / V-.

5.2. ANNULE-LE (Touche rouge)

Cette fonction permet à l'utilisateur d'annuler le programme que vous ne désirez pas, pendant qu'il était dans le tableau de Programme. Lorsque vous désirez annuler l'opération, il suffit d'appuyer sur la touche «rouge» en venant sur le programme concerné à l'aide des touches de P+ / P- et V+ / V-.Le programme annulé peut être enregistré de nouveau dans la mémoire du menu de Man.Prog. où accéderons du menu de TABLEAU DE PROGRAMME, en touchant Man.Prog. (touche verte sur UK).

Vous pouvez sortir de ce menu en appuyant sur la touche de MENU.

5.3. Programmation Manuelle (Touche verte)

Lorsque vous êtes dans le menu de TABLEAU DE PROGRAMME, vous pouvez accéder au menu de «Man. Prog.» en appuyant sur la touche verte de «Man.Prog.» sur UK.

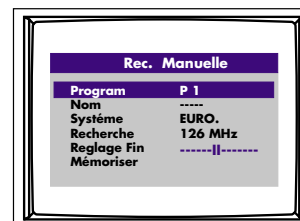

Dans le menu de Programmation Manuelle, il existe les alternatives de Programme, de Nom, Système, Recherche, Réglage fin et de mémoire.

MENU DE PARTICULARITES

Programme : Il n'a pas de fonction tout seul. En choisissant le numéro de programme à enregistrer dans la mémoire par V+ / V-, enregistrez-le par l'alternative de mémoire.

Nom : Il permet de dénommer les programmes. Venez sur la ligne de nom par les touches de P+ / P- et appuyez sur la touche de V+ pour écrire le nom que vous donnerez au programme. Le premier caractère commencera à clignoter. Commencez à écrire par les touches de P+ / P- le nom que vous donnerez au programme. Après chaque caractère, vous pouvez passer par les touches de V+ / V- au caractère suivant. Après que l'opération de rédaction sera accomplie, venez à l'alternative de mémoire par les touches de P+ / P- et enregistrez dans la mémoire le nom que vous avez écrit.

Système : Si votre TV possède de différents systèmes, vous pouvez les changer par les touches de V+ / V- et enregistrer le système convenable dans la mémoire.

Recherche : Vous pouvez faire commencer l'opération de recherche par les touches de V- (en arrière) et V+ (en avant). La recherche sera aboutie au programme trouvé premièrement. Si cela n'est pas le programme voulu, vous pouvez déclencher de nouveau la recherche en appuyant sur la touche de V+ ou celle de V-. Si vous savez le numéro de fréquence du programme que vous désirez, vous pouvez réaliser directement l'accès en utilisant les touches de nombre sur la commande..

Réglage fin : Cette alternative permet à l'utilisateur de pouvoir faire le réglage fin de la chaîne qu'il désire à son propre gré. Ce réglage est fait à l'aide des touches de V+ / V-.

Mémoire : Par cette alternative, vous pouvez faire les réglages d'alternatives ou bien un à un ou en une seule fois.

En appuyant sur la touche de MENU, vous pouvez sortir de ce menu.

5.4. SELECTION (Touche bleue)

Lorsque le TABLEAU de PROGRAMME est dans son menu (en ce moment-là, les écritures de programme que vous contemplez apparaissent en jaune), en vous promenant sur les programmes par les touches de P+ / P-, si vous appuyez sur cette touche pour suivre un autre programme (bleu), le programme que vous êtes en train de contempler se transforme en programme que vous avez choisi et les écritures en noir deviennent en jaune. En appuyant sur la touche de MENU, vous pouvez sortir de ce menu.

5.5. Transporte (Touche jaune)

Elle est utilisée pour changer le lieu d'un programme du Tableau de Programme. Apportez la barre de menu mobile sur le programme que vous désirez transporter (vous pouvez mettre en mouvement en utilisant les touches de (P+ /P- et V+ /V-) et appuyez sur la touche jaune. Lorsque la barre de menu mobile vient à l'endroit que vous désirez, appuyez encore sur la touche jaune. Ainsi, le programme que vous désirez sera transporté et la partie restant de la liste sera disposée de nouveau. (Le programme transporté met les autres programmes en arrière et les numéros des programmes ultérieurs augmentent 1 numéro.)

TÉLÉTEXTE

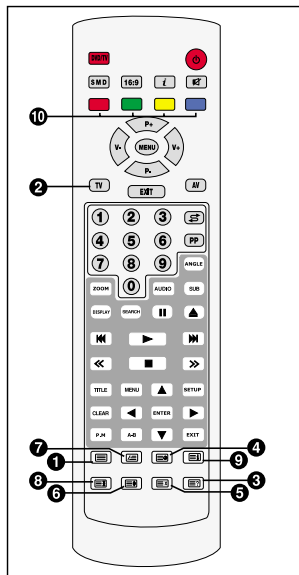

1. Touche télétexte
2. Touche téléviseur
3. Touche révéler/cacher (réponse)
4. Touche chrono télétexte (les sous-pages)
5. Touche annuler (ne pas mémoriser)
6. Touche dimensions (élargissement de la page)
7. Touche MIX (montre les données du TV et du Télétexte en même temps)
8. Touche Hold (tenir) pour tenir la sous-page
9. Touche index (page principale)
10. Touches colorées (rouge, vert, jaune, bleu)

2) **TV**  : Lorsque vous êtes en mode télétexte, cette touche vous permet de retourner en mode TV.

3) **Révélation**  : Cette touche vous permet d'avoir accès à des informations cachées lorsque vous êtes en mode télétexte.

4) **Horloge**  : Cette touche vous permet de voir l'heure du télétexte lorsque vous êtes en mode TV. Si vous êtes en mode télétexte et que celui-ci a des sous-pages, vous pouvez sélectionner ces sous-pages en appuyant sur cette touche, il apparaît alors sur l'écran l'inscription "- - - -".

5) **Annulation**  : Lorsque vous êtes en mode télétexte et que vous appuyez sur cette touche, vous retournez en mode TV. Toutefois le télétexte continue de fonctionner, et si vous entrez un nouveau numéro de page il va la chercher. Lorsque la page demandée est trouvée, son numéro apparaîtra sur l'écran. À l'aide de la touche information vous pouvez faire apparaître sur l'écran la première ligne de cette page tout en restant en mode TV.

MODE TELETEXTE

S'il y a de l'émission télétexte sur la chaîne que vous regardez, vous pouvez commuter en mode télétexte et faire des commandes en utilisant les touches décrites ci-dessous.

1) **Télétexte**  : Cette touche vous permet de commuter en mode télétexte.

TÉLÉTEXTE

6) Taille  : Cette touche vous permet de pouvoir regarder le télétexte en deux tailles différentes: soit la totalité du texte en taille normale, soit la moitié du texte en double taille avec sur l'écran soit la moitié haute soit la moitié basse du texte.

7) Mixage  : En mode TV, ce bouton donne la possibilité de choisir l'un des trois catégories pour les menus à l'écran, soient "semi-transparent" et "complet". En mode télétext, il permet de montrer le programme de la chaîne et les informations de télétext en même temps, sur le même écran. Si vous appuyez sur le bouton Mix de nouveau, vous retournez au mode télétext.

8) Pause  : Si une page télétexte a des sous-pages, ces sous pages apparaîtront sur l'écran de façon cyclique. Dans ce cas pour maintenir une page en permanence sur l'écran il suffit d'appuyer sur la touche pause (hold). Quand la page est maintenue par la touche pause (hold) vous pouvez apercevoir le sigle "hold" en haut et à gauche de la page. En appuyant de nouveau sur cette touche vous sortirez du mode pause(hold).

9) Sommaire  : Cette touche permet d'accéder

directement à la page sommaire du télétexte.

10) Rouge/Verte/Jaune/Bleue: Ces touches ne sont opérationnelles que sur le fast text (télétexte rapide). A l'aide de ces touches colorées vous pouvez accéder plus rapidement aux informations du télétexte

EXEMPLE:

Appuyer sur le bouton ROUGE pour recevoir les informations de TV.	Appuyer sur le bouton VERT pour recevoir les informations de sport.	Appuyer sur le bouton JAUNE pour recevoir les informations.	Appuyer sur le bouton BLEU pour recevoir les informations de météo
↓	↓	↓	↓
GUIDE TV	SPORTS	INFORMATIONS	METEO

(Ces exemples sont des informations. L'accès direct par les couleurs peut changer suivant la page).

SECTION SUR LE LECTEUR DVD

Appuyez la touche "DVD/TV" de la télécommande pour la mise en marche du lecteur DVD.

Le logo DVD s'affiche sur l'écran.

Appuyez à nouveau la touche "DVD/TV" pour revenir en mode TV.

LECTEUR DVD



VOTRE LECTEUR DVD POSSÈDE UNE QUALITÉ D'IMAGE ET DE SON PARFAITE GRCE A SES SYSTÈMES VIDÉO ET AUDIO NUMÉRIQUES.

VOUS AUREZ L'IMPRESSION D'ÊTRE AU CINÉMA LORSQUE VOUS REGARDEREZ DES FILMS SUR VOTRE LECTEUR DVD. SES CARACTÉRISTIQUES HAUT DE GAMME SONT LES SUIVANTES;

SÉLECTION DE LA LANGUE

- CHOIX DU SOUS-TITRAGE
- POSSIBILITÉ DE LECTURE DE DVD,
- DIFFÉRENTS DEGRÉS D'AFFICHAGE LENT ET RAPIDE DES IMAGES,
- POSSIBILITÉ DE VISUALISATION DU DISQUE DVD SELON UN ANGLE DE VUE PARTICULIER SI LES SCÈNES ONT ÉTÉ TOURNÉES DEPUIS DIFFÉRENTS ANGLES DE VUE.



Code du secteur du lecteur

Cet équipement ne peut lire que les disques portant le code Multi. Il ne peut pas lire les disques ayant un code différent.

LA TELECOMMANDE (FONCTIONS DVD)

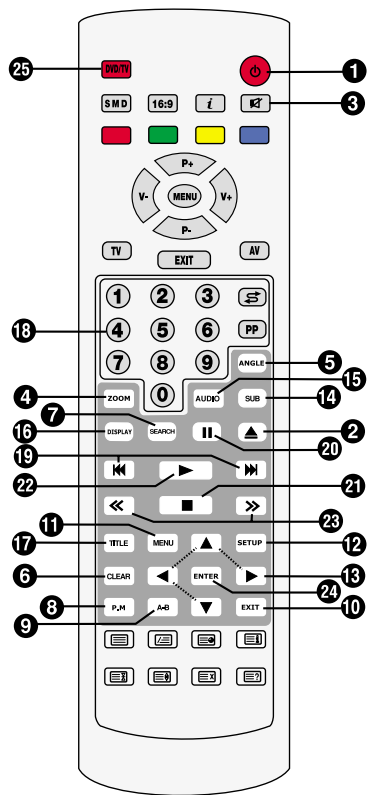

1. Touche MARCHE/ARRÊT
Pour allumer/éteindre l'appareil.
2. Touche EJECT
Pour ouvrir et fermer le plateau CD.
3. Touche MUTE
Pour couper complètement le son.
4. Touche ZOOM
Pour agrandir l'image.
5. Touche ANGLE
Pour modifier l'angle de visualisation si cette option est disponible.
6. Touche CLEAR
Pour effacer les entrées effectuées dans les menus.
7. Touche SEARCH
Pour passer à une plage précise d'un CD.
8. Touche P.M.
Pour sélectionner le mode de lecture.
9. Touche A-B
Pour désigner le passage à répéter.
10. Touche EXIT
Pour quitter le menu du lecteur DVD.
11. Touche MENU
Pour afficher les menus du disque.
12. Touche SETUP
Pour accéder à l'installation du menu de réglages.
13. Touches FLECHES
Pour naviguer vers le haut/bas, la droite/gauche dans les menus.
14. Touche SUB
Pour modifier la langue des sous-titres.
15. Touche AUDIO
Pour modifier la langue de doublage.
16. Touche DISPLAY
Pour obtenir des informations sur le DVD en cours de lecture.
17. Touche TITLE
Pour accéder à d'autres passages (titre/film).
18. Touches numériques
Pour saisir des sélections dans les menus.
19. Touches SAUT
Pour passer au chapitre suivant/précédent.
20. Touche PAUSE
Pour un arrêt sur image.
21. Touche STOP
Pour arrêter la lecture du DVD/MP3 CD.
22. Touche LECTURE
Pour démarrer la lecture d'un CD et la reprendre à partir de l'arrêt sur image.
23. Touches RECHERCHE RAPIDE
Pour une recherche arrière/avant (5 vitesses).
24. Touche ENTER
Pour confirmer un choix et accéder aux options du menu d'installation.
25. DVD/TV Touche

BRANCHEMENTS DES SORTIES AUDIO DU DVD

Raccordements aux systèmes audio :

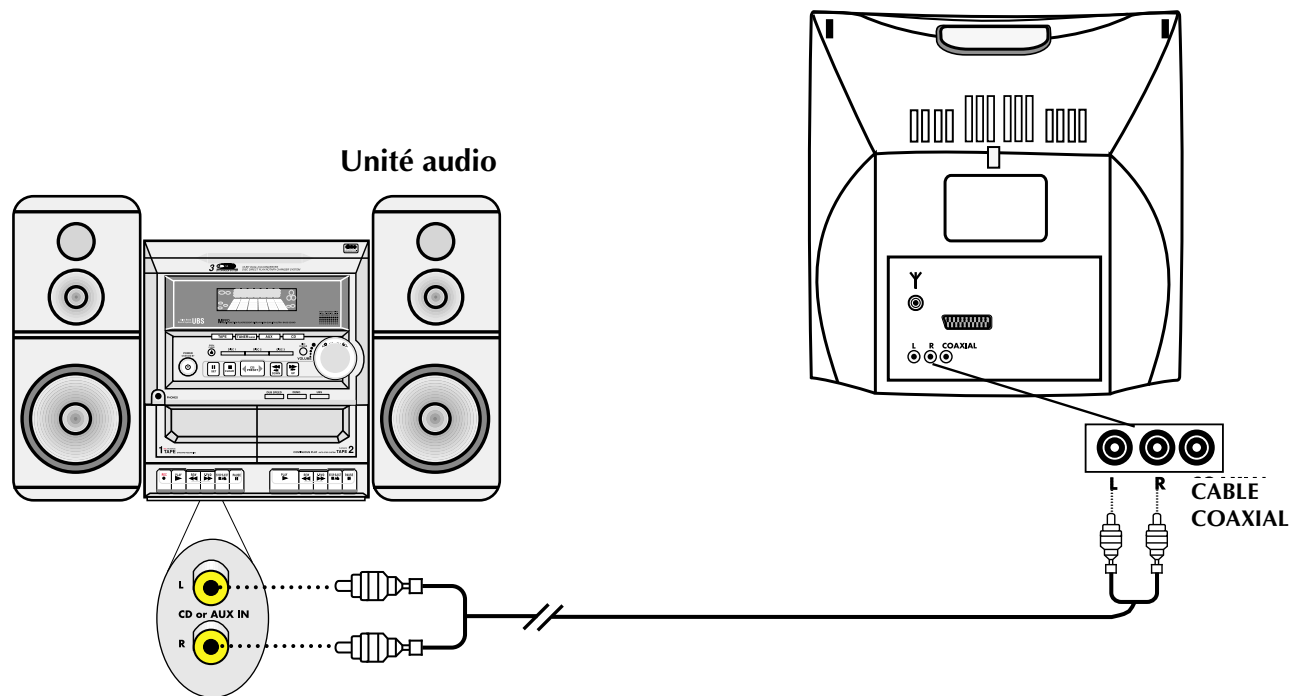

BRANCHEMENTS DES SORTIES AUDIO DU DVD

Branchement de l'amplificateur Dolby Pro Logic

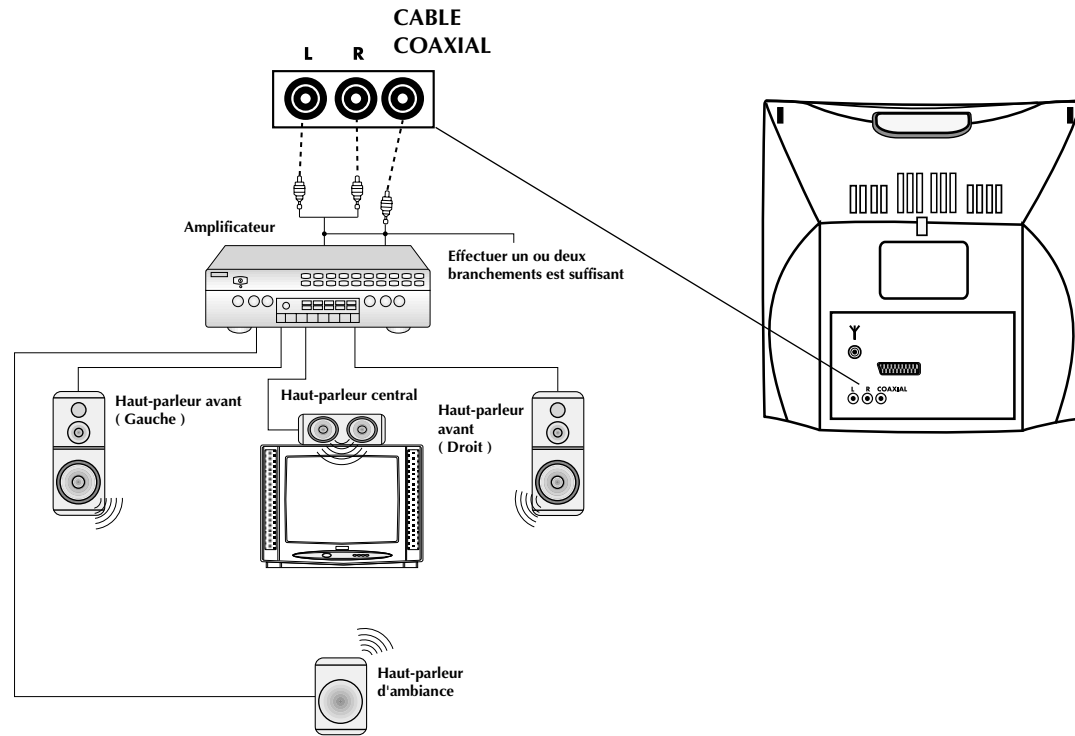

BRANCHEMENT DES SORTIES AUDIO DU DVD

Branchement de l'amplificateur numérique avec le décodeur AC-3

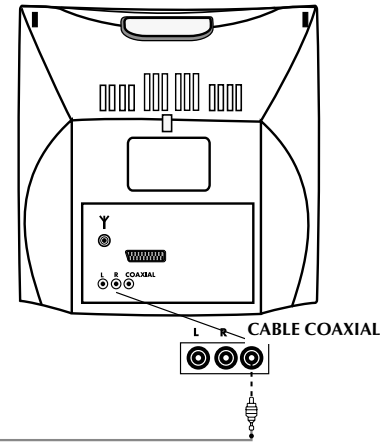
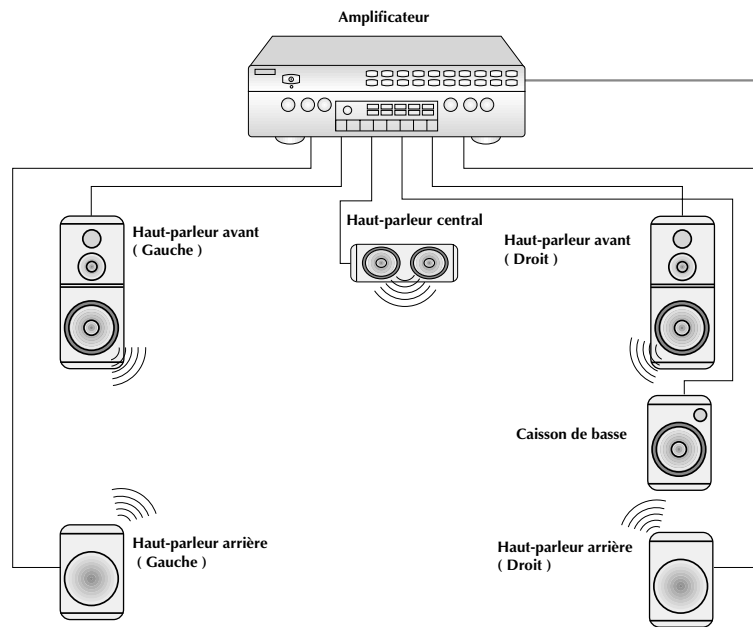

Une fois que vous avez effectué les branchements, mettez votre lecteur DVD et votre système AUDIO en marche. Les réglages des sorties du système AUDIO ont été effectués avec précaution.

Remarque : Ce système a été équipé d'un "Dolby Digital" et de "Pro Logic", les symboles à double D sont des marques déposées de Dolby Laboratories licence de Dolby Laboratories.

LECTURE DES DISQUES CD (DVD)

LECTURE de CD :

1. Appuyez sur la touche « DVD/TV » de la télécommande afin que votre téléviseur soit en mode Lecture de DVD.
2. Appuyez sur la touche « DVD/TV » de la télécommande afin que celle-ci soit également en mode Lecture de DVD : vous pourrez ainsi télécommander le DVD.
3. Pour ouvrir le plateau CD, appuyez sur la touche « EJECT »
4. Placez le CD dans le plateau en mettant la face avec l'inscription ou l'illustration vers le haut.
5. Appuyez sur la touche « LECTURE » pour rentrer le plateau et commencer la lecture du film.
En fonction du style d'enregistrement des CD, la lecture de certains disques ne démarre qu'avec un menu. Déplacez le curseur dans le menu à l'aide des flèches, confirmer votre choix à l'aide la touche « ENTER » pour commencer la lecture du film.
6. En appuyant une première fois sur la touche « PAUSE », vous allez suspendre la lecture du film. La dernière image sera figée à l'écran (arrêt sur image). Lorsque vous appuyerez sur la touche « LECTURE », la lecture du film redémarrera.
7. Vous pouvez arrêter le film en appuyant sur la touche «

STOP ». Lorsque par après, vous appuyerez sur la touche « LECTURE », le film redémarrera à l'endroit où vous l'avez arrêté.



SAUT : Avance ou retour en arrière entre les pistes (chapters) du DVD.



RECHERCHE RAPIDE : Effectuer une recherche rapide (5 vitesses) dans le film.

REGLAGES DVD

MENU RÉGLAGES

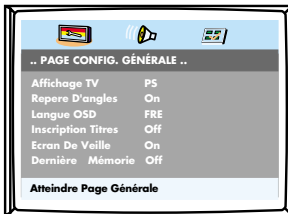

***Affichage TV :** vous pouvez sélectionner le format d'affichage. Il s'active immédiatement lorsque vous entrez dans le menu et choisissez un format d'affichage.

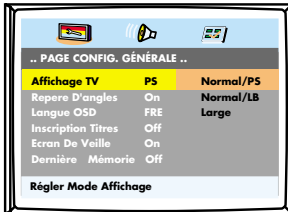

***Angle Mark :** la fonction Angle Mark peut être activée/désactivée.

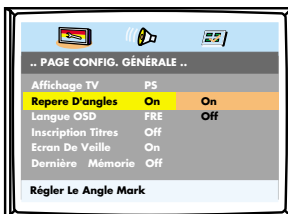

***Langue OSD :** vous pouvez sélectionner la langue du Menu Réglages.

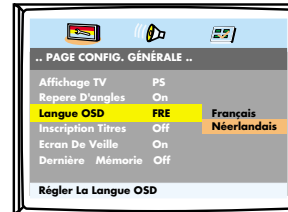

***Sous-titres :** la fonction sous-titrage pour malentendants peut être activée/désactivée

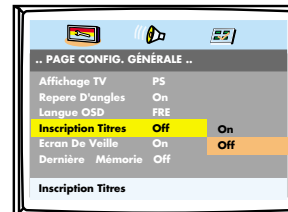

***Écran de veille :** l'écran de veille est activé lorsque aucune fonction n'a été utilisée pendant un certain temps. La fonction d'écran de veille peut être activée/désactivée.

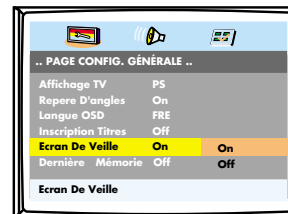

REGLAGES DVD

***Dernière mémoire :** lorsque la lecture est interrompue, la lecture peut reprendre à partir de l'endroit où elle a été arrêtée si la fonction Dernière mémoire a été activée.

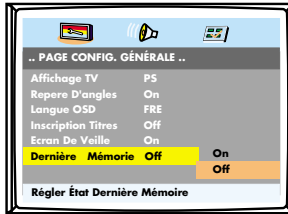

MENU RÉGLAGES AUDIO

***Downmix :** la sortie audio peut être sélectionnée à partir du sous-menu downmix

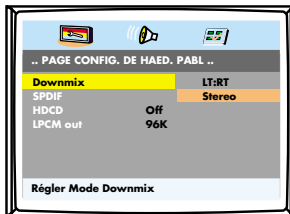

***Sortie SPDIF :** la sortie audio digitale peut être activée/désactivée

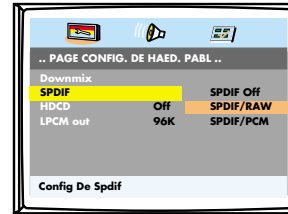

***HCCD :** le taux de bits Audio pour sortie PCM peut être sélectionnée

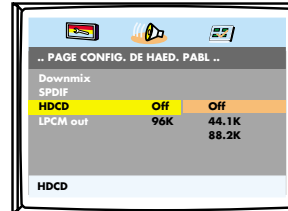

***Sortie LPCM :** le taux de bits pour sortie PCM peut être sélectionné

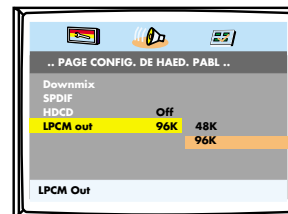

REGLAGES DVD

MENU PRÉFÉRENCES

Ce menu est activé en cas d'arrêt ou d'absence de CD (messages "Position Stop" ou "Insérez CD")

***Type TV** : le format vidéo peut être sélectionné (PAL, NTSC, Auto)

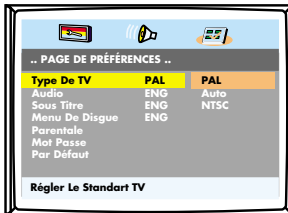

***Audio** : la langue du doublage du DVD peut être sélectionné



***Sous-titre** : la langue des sous-titres DVD peut être sélectionnée

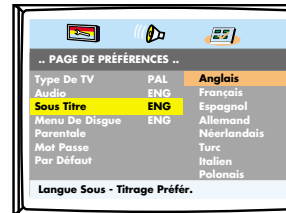

***Menu du Disque** : la langue du menu disque DVD peut être sélectionnée

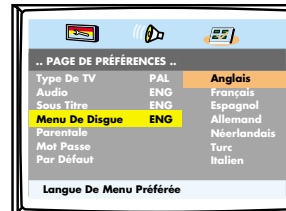

***Contrôle parental** : le contrôle parental pour DVD peut-être sélectionnée

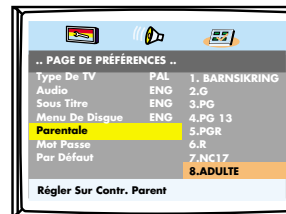

RÉGLAGES DVD

***Mot de passe :** la clé parentale peut être modifiée

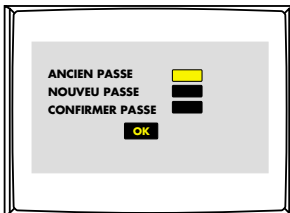
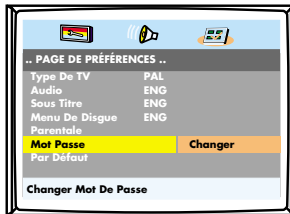

Entrer l'ancien mot de passe, ensuite le nouveau mot de passe et confirmer ce dernier. **(Le Mot de Passe par défaut est 1369)**

***Par défaut :** les paramètres d'usine peuvent être configurés en sélectionnant 'Par défaut'

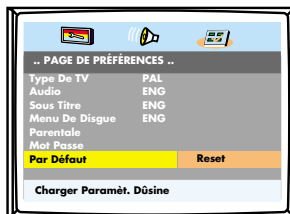

FONCTIONS DE BASE

PROGRAMME

Programme : TT (20) : CH (...)

01	TT:	CH:	06	TT:	CH:
02	TT:	CH:	07	TT:	CH:
03	TT:	CH:	08	TT:	CH:
04	TT:	CH:	09	TT:	CH:
05	TT:	CH:	10	TT:	CH:
			Exit (Quitter)	NEXT (SUIVANT)>>	

Le menu ci-dessus apparaîtra si vous appuyez sur la touche "P.M.". Dans ce menu, vous pouvez programmer la lecture des passages que vous souhaitez visionner.

Vous quittez ce menu en appuyant sur la touche « EXIT ».

RÉPÉTITION DU PASSAGE « A-B » :

Si vous appuyez sur la touche « A-B » pendant la lecture du DVD, vous désignerez le point de départ de la répétition. Lorsque vous appuyez une seconde fois, le dernier point de la répétition sera sélectionné. Cet intervalle sera répété en boucle par le lecteur de DVD. Pour supprimer cette sélection, vous devez appuyer sur cette touche une troisième fois.

MODE ANGLE : Si votre film DVD est enregistré sous différents angles, vous pouvez sélectionner ces angles en appuyant sur cette touche. L'angle de prise de vue changera à chaque fois que vous appuierez sur cette touche.

MODE ZOOM : Vous pouvez agrandir l'image à l'écran en appuyant sur la touche « ZOOM » de la télécommande. Le zoom possède 3 niveaux (2x, 3x, 4x). Il peut arriver que l'on ne puisse pas activer le zoom pour certains DVD. Le niveau de zoom peut être plus petit en fonction du type d'enregistrement. Par exemple, si seul un niveau deux est possible (zoom niveau 2), lorsque vous appuierez une troisième fois, l'image sera affichée normalement. Vous pouvez vous déplacer dans l'image agrandie en haut, en bas, à gauche et à droite à l'aide des flèches.

MENU RECHERCHE

Lorsque vous appuyez sur la touche « Search », un écran apparaîtra dans le bas. (L'écran sera partagé en deux : le film en haut de l'écran et les données du disque dans le bas de l'écran). Vous pouvez sélectionner la ligne désirée (titre, chapitre, audio, sous-titre, angle, temps, etc....) en appuyant sur la touche « Enter » et effectuer ensuite les réglages.



***Titre** : le titre souhaité peut être sélectionné directement

***Chapitre** : le chapitre souhaité peut être sélectionné directement

***Audio** : la langue de doublage du DVD peut être sélectionnée

***Sous-titre** : la langue des sous-titres DVD peut être sélectionnée

***Angle** : les différents angles peuvent être sélectionnés si le disque possède cette option

***TT Time** : le moment précis du titre peut être entré directement

***CH time** : le moment précis du chapitre peut être entré directement

***Repeat** : la répétition du titre, chapitre ou de tout le disque peut être sélectionnée

***Temps Disp.** : le format d'affichage du temps peut être sélectionné (temps écoulé du titre, temps restant du titre, temps écoulé du chapitre, temps restant du chapitre)

FONCTIONS DE BASE

DISPLAY : vous pouvez choisir une des possibilités suivantes d'affichage du temps en appuyant sur la touche Affichage : TITRE, TEMPS RESTANT DU TITRE, TEMPS ÉCOULÉ DU CHAPITRE, TEMPS RESTANT DU CHAPITRE.

SOUS-TITRE : la langue du sous-titre sera modifiée à chaque fois que vous appuierez sur la touche « SUB » de la télécommande.

LANGUE DE DOUBLAGE (AUDIO) : la langue de doublage sera changée à chaque fois que vous appuierez sur le touche « AUDIO » de la télécommande.

TITRE : vous accédez au menu du disque comprenant les titres qui ont été enregistrés sur le DVD en appuyant sur la touche « TITLE » de la télécommande.

MUTE : À l'aide de cette touche, vous pouvez complètement couper le son de votre DVD. Pour le remettre, appuyez une seconde fois sur cette touche.

MENU DISQUE : La touche « MENU » sur la télécommande vous permet d'accéder au menu qui se trouve sur le disque. Vous avez avec ce menu, accès aux informations concernant les sections du film, le réalisateur, les acteurs et actrices, le making-of du film et les bandes de lancement de films. S'il n'y a pas d'option Quitter, appuyez sur la touche RETURN (retour) pour quitter.

POUR VOTRE INFORMATION : Si vous appuyez sur une touche qui est désactivée, vous verrez apparaître sur l'écran de votre TV, une icône en forme de main vous indiquant que votre lecteur de DVD ne peut exécuter cette opération.

- Dans le menu Réglages du lecteur de DVD, les touches ([LECTURE], [STOP], [SAUT], [PAUSE], etc.) ne fonctionnent pas. Pour utiliser ces touches, vous devez d'abord quitter le menu.
- Le Dolby Digital AC-3 est le dernier système de compression audio qui a été développé par les Laboratoires Dolby. Un décodeur spécial a été intégré dans votre lecteur de DVD afin de décoder ce système. Vous aurez grâce à cela une sortie audio de qualité cinéma si vous établissez les connexions du système audio comme décrit dans ce manuel.
- PCM est l'abréviation de Pulse Code Modulation. Cela concerne le son. Dans les DVD, des données audio ont été encodées avec les technologies AC-3 et PCM.
- Code de zone : les codes de zone des lecteurs de DVD et des CD sont affichés ici. Si les codes du lecteur de DVD et des CD ne sont pas identiques, le CD ne pourra être lu et le message « Zone incorrecte » apparaîtra à l'écran. Le code de zone de ce lecteur de DVD est « Multi » et seuls les CD portant ce code de zone pourront être lus.

CD, MP3

LECTURE DE CD AUDIO : lors de la lecture de CD audio, certaines touches seront inactives. Le placement dans le plateau et la lecture de CD est la même que pour les autres CD. Pour sortir le plateau CD, appuyez sur [EJECT] ; pour lancer la lecture, appuyez sur LECTURE [▶] pour marquer une pause, appuyez sur PAUSE [⏸] ; pour arrêter, appuyez sur STOP [■] ; pour passer à la plage suivante, appuyez sur SAUT [⏮]. L'utilisation des fonctions du menu est la même que pour les autres CD.

LECTURE DE CD MP3 : Lors de la lecture de disques MP3, la liste des fichiers MP3 sera affichée sur l'écran de votre TV. Pour sortir le plateau CD, appuyez sur [EJECT] ; pour lancer la lecture, appuyez sur LECTURE [▶] ; pour marquer une pause, appuyez sur PAUSE [⏸] ; pour arrêter, appuyez sur STOP [■], pour passer au fichier MP3 suivant, appuyez sur SAUT [⏮]. Vous pouvez directement sélectionner le fichier MP3 souhaité en utilisant les touches numériques (0-9). L'utilisation des fonctions du menu est la même que pour les autres CD.

AFFICHAGE D'IMAGES JPEG : le Menu Photos est activé. Dans ce menu, vous pouvez choisir les photos et les afficher successivement sous forme de diaporama. Vous pouvez quitter le diaporama en utilisant la touche « STOP ». Après avoir appuyé sur « STOP », vous verrez apparaître un menu vous montrant les fonctions des touches pour les différents sous-menus. Appuyez sur la touche « Menu » pour retourner au menu principal.

ATTENTION :

Votre DVD peut se bloquer si les disques que vous lisez sont endommagés ou griffés, auquel cas, vous devez éteindre votre lecteur et ensuite, le rallumer.

Note :

Lorsque qu'aucune fonction n'est activée pendant un certain temps en mode DVD, l'écran de veille est activé.

Lorsque vous appuyez sur une touche, le logo DVD apparaîtra à nouveau à l'écran. Cette procédure s'applique également aux CD Audio et CD MP3.

LECTURE DE FICHIERS DIVX



LECTURE DE DIVX

Une fois le CD DIVX chargé, un menu apparaît à l'écran. Vous pouvez commencer la lecture du film de votre choix à l'aide des touches de navigation du lecteur DVD et de la touche "ENTER".

Les touches de la télécommandes ont les mêmes fonctions que les touches situées sur le lecteur DVD. Les touches de la télécommande correspondant à des fonctions non compatibles avec ces disques ne fonctionneront pas. Certaines fonctions marchent comme indiqué ci-dessus°:

SEARCH (RECHERCHE)°: Si plusieurs films se trouvent sur le disque, vous pouvez sélectionner le film de votre choix à l'aide de la touche "Search". Appuyez sur la touche "Search" et saisissez le numéro du film de votre choix sur la ligne affichée à l'écran. Utilisez ensuite la touche "Enter" pour confirmer. La lecture du film sélectionné débute.

Cet appareil supporte les formats DivX, Xvid et les formats de sous-titres suivants°:

.srt SRT
.smi SAMI
.sub Micro DVD SUB
.sub Sub Viewer SUB
.ssa SSA
.ass ASS

Il est recommandé d'acheter des disques compatibles avec les formats sus-mentionnés.

DÉPANNAGE

CHANGEMENTS DE COULEURS

Il est normal que certains segments de couleur se forment sur l'écran lorsque vous changez la place ou l'orientation de votre TV ou si un élément de proximité a un effet de champ magnétique comme les haut-parleurs d'une chaîne hi-fi. Dans ce cas, lorsque vous éteignez votre appareil à l'aide du bouton "on/off" (marche/arrêt) et le rallumez au bout de 15 minutes, la bobine de DÉMAGNÉTISATION située à l'intérieur de l'appareil sera activée et corrigera les couleurs affichées sur l'écran.

Si un problème d'image ou de son survient, vous pouvez régler ce problème en effectuant tout d'abord une comparaison avec le "symptôme de défaillance" et en suivant les conseils de la section "Vérification et réglage". Si vous ne parvenez pas à régler le problème, vous devrez contacter le service de réparation agréé.

Symptôme de défaillance

Vérification et réglage

Pas d'image (l'écran n'est pas allumé)
Pas de son

- Branchez votre TV sur une prise de courant opérationnelle.
- Appuyez sur le bouton on/off (marche/arrêt) de la TV
- Si l'indicateur de mode Stand-by des appareils s'allume, appuyez sur les numéros de programme sur votre télécommande ou sur les boutons PR de la TV

Aucune image ou image trop faible

- Réglez la luminosité, le contraste des couleurs ou de l'image
- Vérifiez l'entrée vidéo

Image normale Aucun son

- Si le symbole  s'affiche sur l'écran, appuyez de nouveau sur le bouton de votre télécommande
- Réglez le volume à l'aide du bouton de réglage du volume sur la TV ou sur la télécommande
- Vérifiez les opérations de réglage des couleurs

Pas de couleur dans un programme de couleur, Ou les couleurs ne sont normales

- Effectuez une mise au point afin d'obtenir une image plus claire
- Effectuez une mise au point

L'image est neigeuse et le son bruyant

L'image est interrompue (Pour les fonctions du lecteur DVD)

- Eloignez les haut-parleurs de votre chaîne hi-fi de votre TV
- Vérifiez si la surface du CD a subi un dommage significatif.
- Il est possible que le CD soit sale, nettoyez-le et ré-essayez.
- Assurez-vous que le CD soit placé face orientée vers le haut.
- Il est possible que l'appareil ait été endommagé à cause d'un CD humide ou d'une pulvérisation. Attendez 1 à 2 heures en mettant l'appareil en mode Stand-by afin de lui permettre de sécher.

AVERTISSEMENT : L'énergie statique ou les interférences d'un autre appareil peuvent entraîner un dysfonctionnement de l'appareil. Pour garantir un fonctionnement normal de l'appareil, débranchez ce dernier et rebranchez-le ou éteignez puis rallumez-le.

SPÉCIFICATIONS TECHNIQUES

Taille de l'écran	14"
Taille standard	37 cm
Taille diagonale visible	34 cm
Consommation	70 W
Tension de fonctionnement	AC 230 V ~50Hz
Système TV	PAL BG / NTSC PLAYBACK
Bande	VHF 1 Bande 2 - 4
Bande	VHF III Bande 5 - 12
Bande	UHF 21-69
Bande	S S1-S41
Prise d'antenne	Standard 75 ohm branchement d'antenne
Capacité du programme	100 + AV
Déviat ion du tube à image de	90°
Sorties son rms	2 x 2 W STEREO DURING DVD PLAYBACK

INHOUD

VEILIGHEID	37
BEDIENINGSORGANEN EN AANSLUITINGEN	38
AFSTANDBEDIENING (TV FUNCTIES)	39
ANTENNE	41
VCR, COMPUTER- EN DECODERAANSLUITINGEN	42
TV FUNCTIES	43
INSTELLINGEN	44
TV FUNCTIES (MENU'S)	45
TELETEKST	51
DVD-SPELER	53
AFSTANDBEDIENING (DVD FUNCTIES)	55
DVD-UITGANGEN	56
AFSPELEN CD'S	59
DVD INSTELLINGEN	60
BASISFUNCTIES	64
CD, MP3 CD	66
DIVX-WEERGAVE	67
PROBLEMEN	68
TECHNISCHE GEGEVENS	69

VEILIGHEID



OPGELET: OM HET GEVAAR VOOR ELEKTRISCHE SCHOKKEN ZOVEEL MOGELIJK TE BEPERKEN, MAG U UW TELEVISIETOESTEL NIET OPENEN. DIT TOESTEL BEVAT GEEN ENKEL ONDERDEEL DAT DOOR DE GEBRUIKER KAN WORDEN GEBRUIKT. DOE VOOR DE HERSTELLING EEN BEROEP OP EEN ERKENDE HERSTELDIENST.

Voedingsbron

U mag uw televisietoestel uitsluitend op een elektriciteitsnet van 230 à 240V (AC), 50 Hz aansluiten. Controleer of u de juiste netspanning voor uw televisie hebt geselecteerd.

Voedingskabels en andere kabels

Leg de voedingskabel en de andere kabels zo dat niemand erop kan trappen en dat ze niet worden gehinderd door voorwerpen die erop of ertegen worden geplaatst. Besteed extra aandacht aan de plaats waar de kabels in het stopcontact gaan en aan de plaats waar ze uit het televisietoestel komen.

Vocht en water

Plaats uw televisie niet in een vochtige of klamme ruimte. Het toestel mag niet aan druppels of spatten worden blootgesteld, want dat kan gevaar opleveren. Plaats geen voorwerpen gevuld met vloeistof, zoals bloemenvazen, op uw televisietoestel.

Geen open vlam

Wij bevelen de gebruiker ten zeerste aan om geen voorwerpen met open vlam, zoals brandende kaarsen, op het televisietoestel te plaatsen.

Verwijderen van de batterijen

Wij vestigen de aandacht van de gebruiker op de milieuaspecten die op de batterijen van de infraroodafstandsbediening betrekking hebben.

Klimaat

Wij vestigen de aandacht van de gebruiker op alle mogelijke beperkingen van het gebruik van het televisietoestel in een tropisch en/of gematigd klimaat.

Schoonmaak

Zet uw televisietoestel uit alvorens u het schoonmaakt. Gebruik geen vloeibare schoonmaakmiddelen of spuitbussen. Maak uw televisie schoon met een zachte en lichtjes vochtig gemaakte doek.

Ventilatie

In uw televisietoestel zijn voor de ventilatie spleten en openingen voorzien. Bedek of blokkeer deze niet, om oververhitting te voorkomen.

Bliksem

Haal de stekker van uw televisie uit het stopcontact bij onweer of bliksem, of als u met vakantie gaat.

Reserveonderdelen

Indien er in uw televisie stukken moeten worden vervangen, moet u ervoor zorgen dat de persoon die de stukken vervangt, alleen door de fabrikant aanbevolen stukken gebruikt of stukken met gelijkaardige kenmerken als de oorspronkelijke stukken. Onderdelen die niet aan deze voorwaarden voldoen, kunnen brand, elektrische schokken of andere vormen van gevaar veroorzaken.

Onderhoud

Zorg ervoor dat de persoon die uw televisietoestel herstelt, daarvoor de nodige kennis en ervaring heeft. Verwijder het deksel van uw televisie niet zelf - u zou een elektrische schok kunnen krijgen.

Algemeen

- Steek geen kabels in uw televisietoestel of herschik geen kabels, als uw televisie aanstaat.
 - Plaats uw televisie niet in een warme, koude of vochtige ruimte.
- Wij zijn er trots op, u een product van hoge kwaliteit te kunnen aanbieden. Om dit hoge kwaliteits-niveau te behouden moet uw televisietoestel door een erkende hersteldienst worden onderhouden.

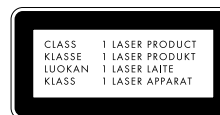

Aanduiding van een laser product (niet in alle landen)
Op de achterzijde van de TV is aangegeven dat het gaat om een Klasse 1 laser product en dat hier een lagere klasse is gebruikt. Er is geen sprake van gevaarlijke straling bij dit apparaat.

BEDIENINGSORGANEN EN AANSLUITINGEN

VOORZIJDDE :

1. Aan/uit toets
2. Infrarood ontvanger
3. Luidspreker(s)
4. Zender op/neer toetsen
5. Volume meer/minder toetsen
8. AV ingang / hoofdtelefoon aansluiting
9. DVD speler
10. DVD uitwerpen

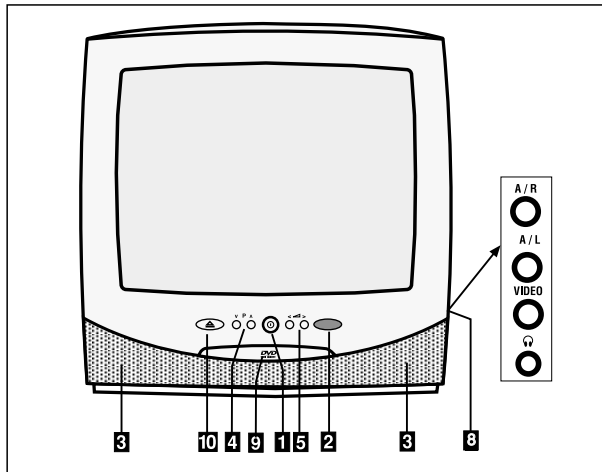

ACHTERZIJDDE :

6. Antenne ingang
7. Scart aansluiting (Deze aansluiting kan gebruikt worden voor een computer, een decoder of een videorecorder).
11. Linkse audiooutput DVD, Audiooutput recht DVD, Coaxiale audiooutput digitaal DVD

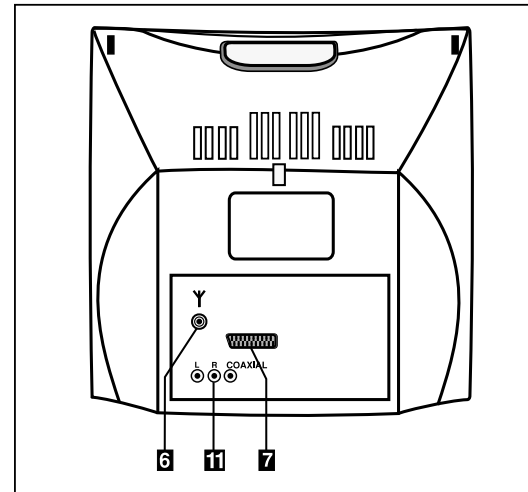

AFSTANDSBEDIENING (TV FUNCTIES)

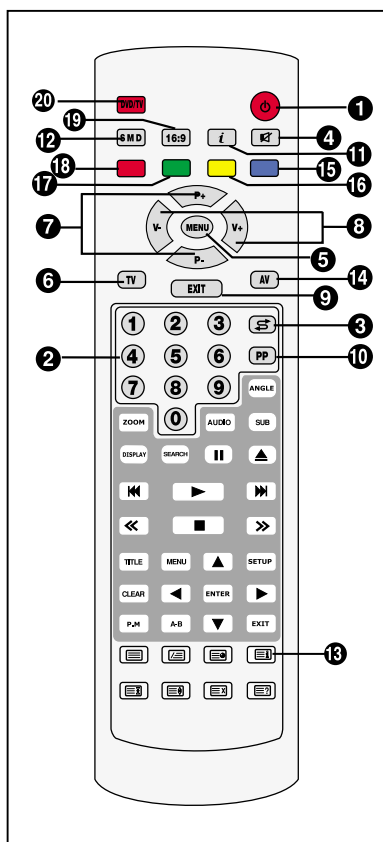

1. Standby
 2. Cijfertoetsen
 3. Wisselfunctie
 4. Muting (geluid uit)
 5. Menukeus
 6. TV
 7. Programma verder/terug bij TV, pagina verder/terug bij teletekst, hoger/lager in menu's
 8. Volume hoger/lager, correcties in de menu's
 9. Verlaten
 10. Oproepen voorkeuringstelling
 11. Status (i)
 12. Audiokeus DUAL I, DUAL II, Stereo, Mono (DUAL I, II, ST/MO) *
 13. Automatisch zoeken
 14. AV
 15. (Blauw)
 16. (Geel)
 17. (Groen)
 18. (Rood)
 19. (Beeldformaat)
 20. DVD/TV (voor TV met DVD-speler)
- Opmerking:** raadpleeg voor de overige toetsen die in de menu's aangegeven worden de aanwijzingen in de secties Teletekst en DVD-speler.

AFSTANDBEDIENING (TV FUNCTIES)



Laat uw afstandsbediening niet vallen

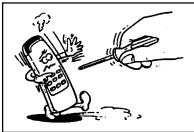

Maak uw afstandsbediening niet open

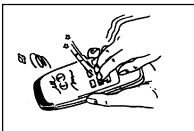

Druk nooit op twee toetsen tegelijk



Wanneer u de afstandsbediening voor langere tijd niet zult gebruiken, de batterijen verwijderen

Opmerking: de afstandsbediening werkt tot op een afstand van 7 meter en onder een hoek van 30 graden

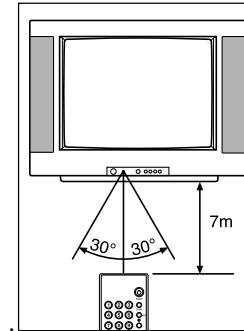

INZETTEN BATTERIJEN (1,5 V AAA, 2 stuks)

- Verwijder het deksel
- Leg de batterijen in en let op de polariteit
- Sluit het deksel weer

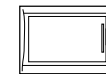
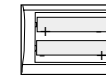
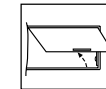

ANTENNE

BUITENANTENNE

Voor een optimaal beeld en goede kleurweergave is een goede buitenantenne nodig, dan wel een aansluiting op de kabel.
Gebruik uitsluitend kwaliteits coaxkabel (75 ohm – afb. A 1 en 2) voor aansluiting van de antenne.

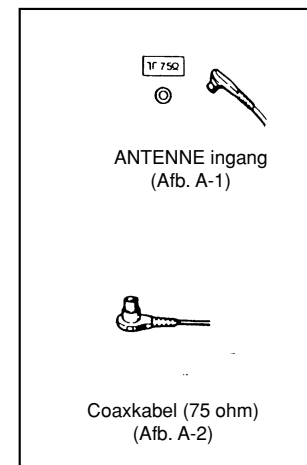
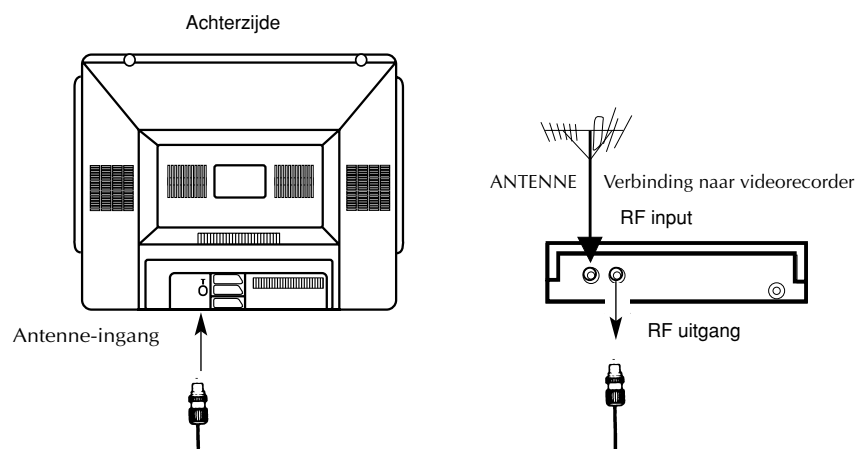

VCR, COMPUTER EN DECODER AANSLUITINGEN

EURO-SCART AANSLUITING

Een videocassette recorder, beeldplaten speler, TV-spelletje, home computer of videocamera kan via de juiste kabel met deze AV aansluiting worden verbonden. Wordt de 'AV' functie gekozen, dan schakelt de TV om naar de directe videofunctie en worden de RF trappen uitgeschakeld.

VCR GEBRUIK VIA RF OUT

- Om een VCR op de ontvanger te gebruiken sluit u de coaxkabel van de RF uitgang aan op de antenne-ingang van de TV en de antenne op de antenne-ingang van de recorder.
- Kies programma 0 op de TV.
- Druk op PLAY op de recorder.
- Zoek het RF kanaal van de VCR als beschreven in de korte gebruiksaanwijzing.
- Sla het gevonden kanaal op programmapositie 0 op. Zie daarvoor het installatiemenu (verkorte gebruiksaanwijzing).

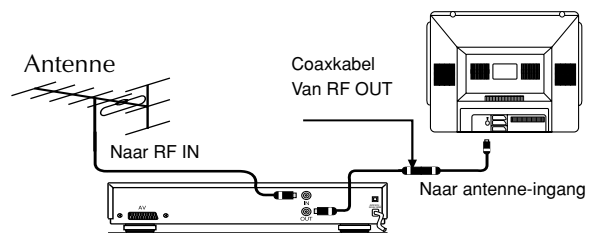

VCR GEBRUIK VIA SCART-AANSLUITING

- Verbind de recorder met de TV via een standaard SCART-kabel.
- Kies AV door op de AV toets op de afstandsbediening te drukken.
- Druk op PLAY.

Deze verbinding geeft een aanzienlijk betere beeld- en geluidskwaliteit bij weergave.

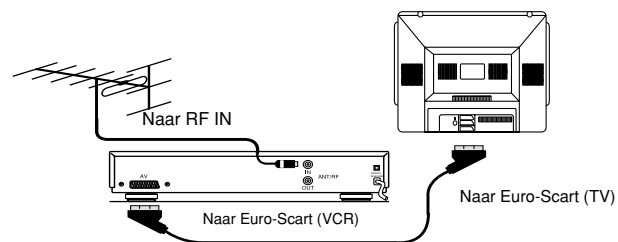

TV FUNCTIES

1. INSCHAKELLEN

a. TV inschakelen

Druk op de netschakelaar op de voorzijde van de TV. De TV gaat nu in de standby functie.

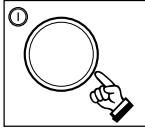

b. Standby functie

Vanuit standby kan het toestel worden ingeschakeld door op één van de cijfer-toetsen (0-9) of op P+/P- te drukken op de afstandsbediening, dan wel op P+/P- op de TV.

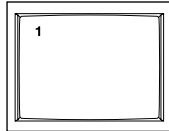
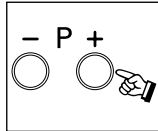
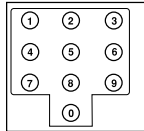
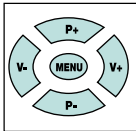

2. UITSCHAKELLEN

a. TV uitschakelen

Om de TV geheel uit te schakelen drukt u op de netschakelaar op de voorzijde.

b. Standby functie

Om de TV voor kortere tijd uit te schakelen drukt u op standby op de afstandsbediening.

3. PROGRAMMAKEUZE

- Press the **P+/P-** buttons on the TV control panel, to select the desired program number.

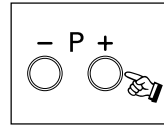

- Druk op P+/P- op de TV om het gewenste programma te kiezen.

- Om via de cijfer-toetsen een nummer tussen 0 en 9 te kiezen, drukt u op het gewenste cijfer en u houdt dit vast om de tijd voor een tweede cijfer te laten passeren.

- Om via de cijfer-toetsen een nummer tussen 10 en 99 te kiezen toetst u direct beide cijfers achtereenvolgens in.

Voorbeeld: om programma 14 te kiezen drukt u eerst op 1.

Linksboven in beeld verschijnt '1-' en wanneer u de toets vasthoudt gaat het toestel naar programma 1. Om naar programma 14 te gaan drukt u binnen 3 seconden op 4.

Drukt u niet binnen 3 seconden op 4, dan wordt programma 1 gekozen.

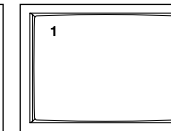
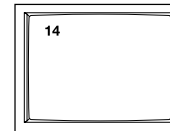
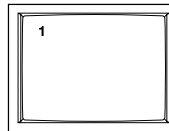

4. MUTING

Om het geluid uit te schakelen drukt u op 'mute' op de afstandsbediening. Door nogmaals op deze toets te drukken wordt het oorspronkelijke geluidsniveau weer hersteld.

TV FUNCTIES

5. 16:9

Kiest het beeldformaat: 4:3 – 16:9

6. STATUS TOETS : (i) bij het indrukken van deze toets verschijnt er gedurende 3 seconden op het scherm informatie betreffende het geluidsvolume, of de uitzending in mono of stereo gebeurt, beeld en geluidinstellingen, zendernummer en naam, en de tijd (indien aanwezig).

7. PP (Gebruikers instelling toets) : toont de instellingen van beeld en geluid, zoals die het laatst via de menu's werden opgeslagen.

8. SWAP TOETS : met deze toets kunt u wisselen tussen de huidige en de vorige zender. Indien er minder dan twee zenders beschikbaar zijn, zal het zendernummer bij gebruik van deze toets niet veranderen.

9. S/M/D TOETS : bewaart de huidige geluid en beeldinstellingen bij mono modellen. Om te schakelen tussen stereo, mono en dual bij stereo televisies.

OPMERKING : deze toets selecteert geen stereo, mono of dual geluidswaergave als het toestel een mono model is.

10. AV. : druk deze toets op de afstandsbediening om de AV modus te kiezen. Om terug in de TV modus te komen, druk op een zendernummer of op de TV toets. Iedere keer er op

deze toets gedrukt wordt, wordt er geselecteerd tussen AV-1, AV-2 en het laatst bekeken zendernummer.

Zo lang er een menu op het scherm aanwezig is, kan de AV modus niet gekozen worden.

OPMERKING : sommige modellen beschikken niet over AV-2.

11. AUTOMATISCH UITSCHAKELEN

Als er geen televisiesignaal is, zal het toestel automatisch na vijf minuten uitschakelen.

OPMERKING : het automatisch uitschakelen werkt niet als het toestel zich in AV modus bevindt.

INSTELLINGEN

De verrichting van automatische programmering voor uw apparaat werd hieronder uitgelegd. Er bestaat eveneens bredere verklaringen betreffende het regelen en de menu's in de volgende bladzijdes. In de menu's van TV, kunt u handelen, door de toetsen van P - (in onderkanten) en P te gebruiken + (in top) en de lagere menu's door van de toetsen van V, V gebruik te maken + en de alternatieven van menu ingaan, veranderingen doen.

1) Voert de vertakkingen van uw apparaat uit, zo dat men in de vorige bladzijdes aangeeft en uw apparaat in positie van demonstratie zet.

2) Door van MENU, PROGRAMMA en ZIJN voor de bestelling gebruik te maken, komt aan het menu van eigendom. In dit menu, controleert als het alternatief van Taal in "het DUTCH" is; als zij het niet is, zet in standpunt van "het DUTCH".

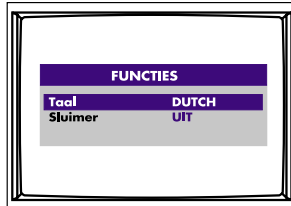

3) Door de toetsen van MENU, PROGRAMMA EN ZIJN voor de bestelling te gebruiken, bereikt in het menu van "INSTALLEREN".

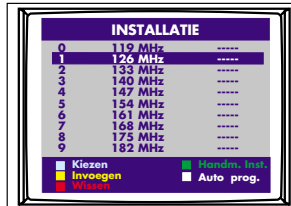

4) Druk op de "witte" toets om in het menu "zenderzoeken" te komen.

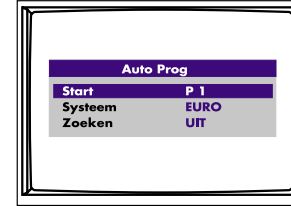

A) Kies P1 in de optie start.

B) Kies het gewenste systeem. Deze staat standaard op EUROPA.

C) Wijzig de zoekoptie van "uit" in "aan" met de V+ toets en start het zoeken.

5) Nadat alle zenders opgezocht zijn verschijnt het "installatiemenu" opnieuw op het scherm. Verlaat dit menu door op de TV toets te drukken. Alle zenders zijn nu opgeslagen in de volgorde van de frequenties.

Zie verder om de zenders een naam te geven, te annuleren en te verplaatsen.

TV FUNCTIES (MENU'S)

MENU toets : brengt u naar het hoofdmenu. Gebruik de P+ of P- toetsen om de regels op het menu te selecteren. Gebruik de V+ of V- toetsen om de parameters op de gekozen regel in te stellen.

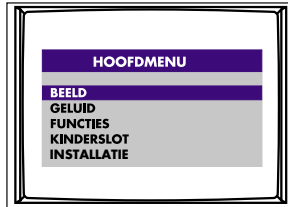

1. MENU VOOR DE BEELDINSTELLING

The picture settings menu is accessed by pressing the MENU button. In the picture settings menu, many values related to the picture can be changed. You can adjust the brightness, contrast, colour, sharpness according to your wish. You can choose any of them by **P+/P-** keys and increase or decrease by **V+/V-** keys.

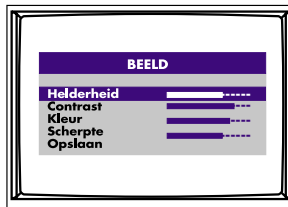

Nadat de instellingen gebeurt zijn gaat u naar de "Store" regel en drukt u op de V+ toets om deze te memoriseren. Als u op de MENU toets drukt, gaat u naar het volgende menu. Als u op de EXIT toets drukt verlaat u alle menu's.

2. MENU VOOR DE GELUIDSINSTELLING (Dit menu is niet op alle modellen beschikbaar).

Het correcte montagemenu wordt betreden door op één van beide sleutel van het MENU te duwen. Nadat de veranderingen worden gedaan, verplaats de selectiestaf naar de selectie van het Geheugen en druk V + knoop om de nieuwe waarden in geheugen op te slaan. In dit menu, zijn de volgende keuzen offered(seebeeld). U kunt om het even welk van hen door P+/P kiezen - sleutels en de waarden verhogen of verminderen door V+/V - sleutels.

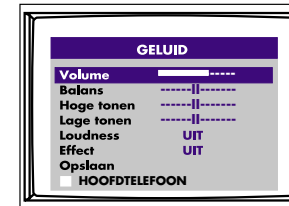

Volume : hiermee kan het uitgangsvolume van de televisie ingesteld worden.

* **Balans** : geeft de balans weer tussen het linker en het rechter kanaal. Als de balans zich in het midden bevindt, wordt de regel in het geel weergegeven.

* **Bass/treble** : hiermee kunt u het niveau van de hoge en de lage tonen instellen.

* **Geluid effect** : kan in of uitgeschakeld worden. Dit geeft een speciaal effect aan het geluid.

* **Loudness** : deze functie laat toe om de intensiteit van het geluid al dan niet te verhogen en kan in of uitgeschakeld worden.

Uit
Aan

TV FUNCTIES (MENU'S)

Wanneer deze functie geopend wordt in stand-by, zal deze zich steeds in "uit" bevinden.

(*) Deze functies zijn niet beschikbaar bij mono modellen.

2.1 MENU HOOFDTELEFOON

Als de "witte toets" tijdens het menu voor de geluidinstelling wordt ingedrukt, wordt het menu voor de hoofdtelefoon geactiveerd. De regeling van de hoofdtelefoon is mogelijk als de hoofdtelefoon optie geactiveerd is. In dit menu kunnen vroeger ingestelde waarden gewijzigd worden. Na het aanbrengen van de wijzigingen, ga naar de "Store" regel en druk op de V+ toets om de nieuwe instellingen te memoriseren.

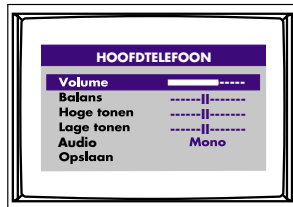

Volume, balans, hoge en lage tonen kunnen ingesteld worden. Bij mono televisies wordt het geluid van de luidsprekers uitgeschakeld als een hoofdtelefoon gebruikt wordt. Bij stereo televisies wordt het geluid van de luidsprekers bij gebruik van een hoofdtelefoon niet uitgeschakeld en dient u de Mute toets te gebruiken om de luidsprekers uit te schakelen.

OPMERKING : sommige modellen hebben geen hoofdtelefoon aansluiting.

Als u op de MENU toets drukt gaat u terug naar het vorige menu; als u op de EXIT toets drukt, verlaat u alle menu's.

3. MENU EIGENSCHAPPEN

Het eigenschappenmenu wordt betreden door één van beide knoop van het MENU tot het "Menu van Eigenschappen te drukken" appears. Dit menu bestaat "Taal", de selecties van de Slaap "van de Tijdopnemer".

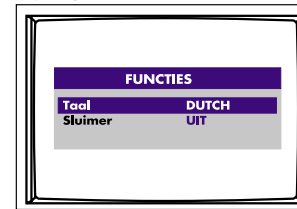

Taal : U kan naar deze regel gaan door gebruik te maken van de P+ of P- toetsen en de taal te kiezen met de V+ of V- toetsen.

Het menu wordt vervolgens weergegeven in de gekozen taal.

Sleep timer : kan naar deze regel gaan door gebruik te maken van de P+ of P- toetsen en met de V+/V- toetsen kan u kiezen tussen : uitgeschakeld, 15 min, 180 min. De laatste 60 seconden worden afgeteld en weergegeven op het scherm.

4. MENU KINDERSLOT (niet beschikbaar op alle modellen).

Deze instelling staat normaal in "uit". Het kinderslot kan via een paswoord ingeschakeld worden. Het standaard paswoord is 1,2,3,4 maar kan gewijzigd worden. Een geldig paswoord bestaat uit vier cijfers tussen 0000 en 9999. (Indien u uw paswoord bent vergeten, zie dan verder bij WAARSCHUWING). Elk cijfer dat u inbrengt verschijnt als "*" op het scherm. Indien het paswoord correct werd

TV-FUNCTIES (MENU'S)

ingevoerd verschijnt de "Kinderslot" selectie op het scherm. Indien u dan kiest voor de optie "ingeschakeld", zal de televisie steeds naar het paswoord vragen wanneer het toestel ingeschakeld wordt. Deze zal alleen maar beginnen werken als het juiste paswoord ingevoerd wordt. Indien u een nieuw paswoord wil invoeren kunt u naar de selectie "Nieuw paswoord" gaan met de P+ toets en vervolgens de V+ toets in te drukken.

Het nieuwe paswoord moet bestaan uit vier cijfers tussen 0000 en 9999. Na het inbrengen van het nieuwe paswoord verschijnt de boodschap "herhalen" en het nieuwe paswoord moet nog eenmaal ingebracht worden. Als dit correct gebeurt wordt het nieuwe paswoord gememoriseerd.

Opmerking : als de paswoord functie ingeschakeld is kunnen de P+/P- en V+/V- toetsen op het frontpaneel niet gebruikt worden.

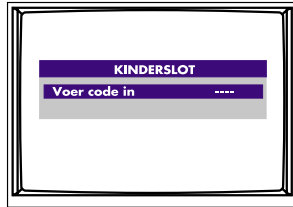

WAARSCHUWING

Indien u uw paswoord vergeten bent, moet u binnen de korst mogelijke tijd de cijfers 2,3,0,8,6 invoegen. Daarna wordt de paswoord functie uitgeschakeld en wordt het paswoord opnieuw 1,2,3,4.

5. INSTALLATIE MENU

Wanneer in dit menu, u kanalen kunt automatisch zoeken, sla of annuleer hen en met de Mens op. De optie van Prog (handboek dat programmeert) u kan wijsje manueel zoeken of zuiveren. U kunt om het even welke programmajijn benadrukken u gebruikend richtingsknopen van de verre controle wenst.

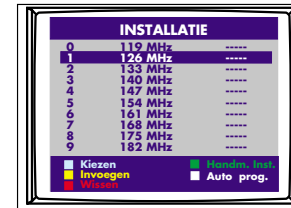

De volgende keuzen worden aangeboden in het menu van de Installatie: SELECTEREN, WIJZIGEN, VERWIJDEREN, VERPLAATSEN, AUTOSTORE.

Deze mogelijkheden dienen om zenders te zoeken en ze in een tabel te sorteren. U kan zenders handmatig of automatisch zoeken, zenders annuleren en de zenderinstellingen wijzigen met de "groene toets". U kan door de zenderlijst lopen met de P+/P- toetsen. Het scherm kan tegelijkertijd 10 zenders weergeven. U kan een zender kiezen en bekijken door op de "blauwe toets" te drukken. Gebruik de V+/V- toetsen om de lijst van de volgende 10 zenders weer te geven. Bijvoorbeeld : als u zender 29 gekozen had kunt u onmiddellijk naar zender 29 gaan door op de V+ toets te drukken of u kan onmiddellijk naar zender 19 gaan door op de V- toets te drukken. U kan naar het volgende menu gaan door op de MENU toets te drukken of alle menu's verlaten door op de toets EXIT te drukken.

TV FUNCTIES (MENU'S) en BIJZONDERE FUNCTIES

Als het automatisch opzoeken van alle zenders voltooid is verschijnt de mededeling "klaar". Druk EXIT om het menu te verlaten.

5.1 AUTOMATISCHE ZENDERAFSTEMMING (Witte toets)

Indien u in het "Installatie menu" de witte toets indrukt, verschijnt het menu voor de automatische zenderafstemming. U kan vervolgens de volgende selecties uitvoeren : "Starten van", "Systeem" en "Zoeken".

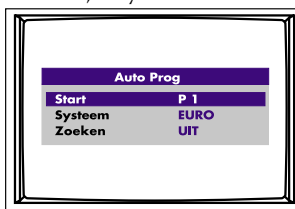

Starten van : deze selectie laat toe om de automatische zenderafstemming te beginnen vanaf eender welk voorkeuzenummer tussen 0 en 99.

Systeem : u kan het in uw land gebruikte Tv-systeem instellen. Dit is echter alleen mogelijk op Multi-TV modellen. Op andere modellen wordt deze selectie automatisch uitgevoerd.

Zoeken : u kan voorwaarts zoeken met de V+ toets en achterwaarts met de V- toets.

Nota : indien u een zender geannuleerd heeft en wil deze terug selecteren, kan dat door "Man. Prog" in het installatiemenu te gebruiken (groene toets).

5.2 ANNULEREN (rode toets)

Deze toets laat toe om ongewenste zenders uit de zenderlijst te verwijderen. Gebruik de P+/P- toetsen om de te verwijderen zender aan te duiden. Druk vervolgens op de "rode toets" en hou deze gedurende enkele seconden ingedrukt om de zender te verwijderen. De aangeduide zender verdwijnt en alle volgende zenders schuiven één plaats op.

5.3 MANUEEL PROGRAMMEREN (groene toets)

U kan in het "Installatie menu" het "tuning menu" bereiken door op de groene toets te drukken. Vervolgens kunt u kiezen uit de volgende selecties : "Zender nummer", "Naam", "Systeem", "Zoeken", "Fijnafstemming" en "Store".



Zender : u kan het gewenste zendernummer (voorkeuzenummer) kiezen met de V+/V- toetsen en naar de "Store" regel gaan om de instelling vast te leggen.

Zendernaam : U kan aan de zenders een naam geven. Selecteer de "naam" regel en gebruik de V+ of (V-) toets om de naam van de zender in te brengen. De eerste letter knippert en deze kan gewijzigd worden met de P+/P- toetsen. Gebruik de V+ toets om naar de volgende letter te gaan. Als alle letters van de zendernaam zijn ingebracht, ga

BIJZONDERE FUNCTIES

naar de "store" regel en druk op de V+ toets om de naam te memoriseren.

Systeem : dit heeft dezelfde functie als de "systeem" selectie in het menu "automatische zenderafstemming". U kan het in uw land gebruikte Tv-systeem inbrengen (alleen als de TV een multi TV is).

Zoeken : U kan het zoekproces starten door op de V+ toets te drukken. Als een zender gevonden is, stop het zoekproces en wacht op uw beslissing. Als u een andere zender wil zoeken drukt u opnieuw op de V+ toets. U kan de zender memoriseren door naar de "Store" regel te gaan met de P+ toets en vervolgens op de V+ toets te drukken.

Fijnafstemming : hiermee kan u naar eigen wens een fijnafstemming op een zender doen. Gebruik daarvoor de V+/V- toetsen.

Store : met deze regel kunt u de gevonden zenders memoriseren. Ga naar deze regel met de P+ toets en leg de zender vast met de V+ toets. Druk EXIT om dit menu te verlaten.

5.4 SELECTEREN (blauwe toets)

Als u de blauwe toets indrukt wordt de geselecteerde zenderlijn geel en wordt het programma op de achtergrond zichtbaar. Indien u door de zenders loopt met de P+/P- toetsen kunt u op deze wijze de gewenste zender selecteren door opnieuw op de blauwe toets te drukken. U kan naar het volgende menu gaan door de MENU toets te drukken of alle menu's verlaten door op de toets EXIT te drukken.

5.5 VERPLAATSEN (gele toets)

U kan aan de zenders een ander zendernummer geven. Ga naar de regel van de zender die u wil verplaatsen en druk op de gele toets. Duid vervolgens de regel aan waarnaar u de zender wil verplaatsen en druk opnieuw op de gele toets. De geselecteerde zender wordt nu op deze plaats gebracht en alle andere volgende zenders worden automatisch opgeschoven. Ga naar een volgend menu door op de MENU toets te drukken of verlaat alle menu's door op EXIT te drukken.

TELETEKST

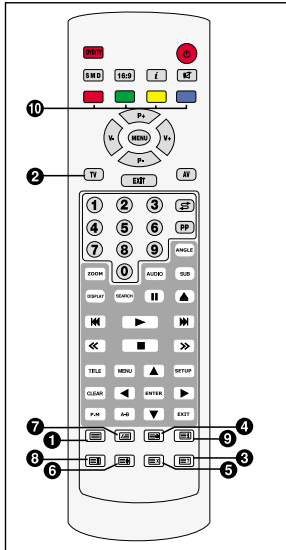

1. Teletekst
2. TV
3. Verborgen informatie / ?
4. Teletekst timer / subpagina's
5. Vervallen / verversen
6. Pagina grootte
7. Mix (TV + teletekst)
8. Vasthouden
9. Indexpagina
10. Kleuren (rood, groen, geel, blauw)

TELETEKSTMODUS

Als er teletekst voorhanden is op de zender waarnaar u kijkt, kunt u op teletekst overschakelen en er gebruik van maken aan de hand van de hieronder beschreven toetsen.

1. **Teletekst** : Met deze toets kunt u naar de teletekstmodus gaan.
2. **TV**: Als u in teletekstmodus bent, gaat u met deze toets terug naar de tv-modus.

3. **Verborgen informatie:** : Met deze toets krijgt u toegang tot de verborgen informatie, als u in teletekstmodus bent.

4. **Klok:** : Met deze toets kunt u de tijd in teletekst aflezen als u in tv-modus bent. Als u in teletekstmodus bent en er zijn subpagina's in deze teletekst, dan kunt u de subpagina's selecteren door op deze toets te drukken; op het scherm verschijnt dan de tekst: "- - -".

5. **Annuleren:** : Als u in teletekstmodus bent en u drukt op deze toets, dan keert u terug naar de tv-modus. Teletekst blijft echter in werking en indien u een nieuw paginanummer ingeeft, dan zal de teletekst deze pagina zoeken. Als de gevraagde pagina is gevonden, verschijnt het nummer op het scherm. Aan de hand van de informatietoets kunt u de eerste lijn van deze pagina op het scherm doen verschijnen, terwijl u toch in tv-modus blijft.

6. **Afmetingen** : Met deze toets kunt u de teletekst in twee verschillende afmetingen bekijken: ofwel de volledige tekst in normaal formaat, ofwel de helft van de tekst in dubbel formaat met op het scherm hetzij de bovenste, hetzij de onderste helft van de tekst.

TELETEKST

7. Combinatie : In tv-modus biedt deze toets de mogelijkheid om een van de twee categorieën voor de menu's op het scherm te kiezen, hetzij "doorzichtig", hetzij "volledig". In teletekstmodus,- kunt u met deze toets het tv-programma bekijken en tegelijkertijd de informatie van de teletekst lezen, op hetzelfde scherm. Als u nogmaals op de combinatietoets drukt, keert u naar de teletekstmodus terug.

8. Pauze : Als een teletekstpagina subpagina's heeft, dan verschijnen deze pagina's onafgebroken de ene na de andere op het scherm. Indien u een subpagina op het scherm wilt laten staan, hoeft u alleen op de pauzetoets (hold) te drukken. Als de pagina met de pauzetoets (hold) weerhouden is, kunt u linksboven op de pagina het "hold"-teken zien. Als u nogmaals op deze toets drukt, verlaat u de pauzemode (hold).

9. Inhoudsopgave : Met deze toets komt u rechtstreeks op de pagina met de inhoudsopgave van de teletekst.

10. Rood/Groen/Geel/Blauw:

Deze toetsen werken alleen in "fast text" (snelle teletekst). Met deze kleurtoetsen kunt u sneller naar de informatie van de teletekst gaan.

VOORBEELD:



(Bovenstaande informatie is louter als voorbeeld bedoeld. De rechtstreekse toegang via de kleurtoetsen kan van pagina tot pagina verschillen).

DVD-SPELER

Om gebruik te maken van de DVD speler, drukt u op de DVD/TV toets op de afstandsbediening. Het DVD logo verschijnt op het scherm. Nog een keer drukken op de DVD/TV toets, dan schakelt u weer terug naar TV modus.

DVD-SPELER



UW DVD-SPELER HEEFT EEN PERFECTE BEELD- EN GELUIDSKWALITEIT DANKZIJ DE DIGITALE AUDIO EN VIDEO SYSTEMEN.

U WAANT ZICH IN DE BIOSCOOP BIJ HET BEKIJKEN VAN FILMS VIA UW DVD-SPELER.

EIGENSCHAPPEN:

- TAALKEUZE
- ONDERTITELING
- GESCHIKT VOOR DVD
- VERTRAAGD EN VERSNELD AFspeLEN
- VERSCHILLENDE CAMERAPOSITIES (MITS OP DE DVD AANWEZIG)



Areacode

Deze speler is alleen geschikt voor discs met areacode Multi en speelt geen discs met een andere code.

AFSTANDBEDIENING (DVD-FUNCTIES)

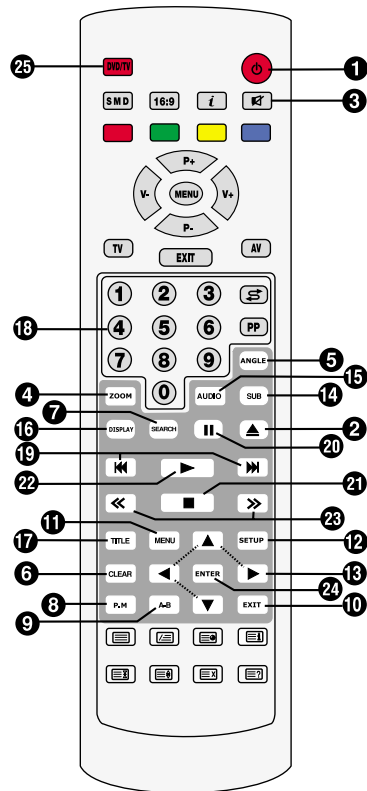

1. POWER toets

Om het toestel in en uit te schakelen

2. EJECT toets

Om de disklade te openen en te sluiten

3. MUTE toets

Om het geluid compleet te dempen

4. ZOOM toets

Om in te zoomen op het beeld

5. ANGLE toets

Om het beeld onder verschillende hoeken te bekijken (indien aanwezig)

6. CLR toets

Om de invoer in de menu's te wissen

7. SEARCH toets

Om naar een bepaalde plaats op de disk te gaan

8. PM toets

Om de weergave modus te selecteren

9. A-B toets

Om een bepaalde passage te markeren

10. EXIT toets

Om het DVD menu te verlaten

11. MENU toets

Om de menu's weer te geven

12. SETUP toets

Om instellingen in het setup menu te regelen

13. PIJLtoetsen

Om naar boven, beneden, links en rechts te navigeren

14. SUB toets

Om de taal van de ondertitels te kiezen

15. AUDIO toets

Om de gesproken taal te kiezen

16. DISPLAY toets

Om informatie betreffende de DVD op te roepen

17. TITLE toets

Om naar de voornaamste delen te gaan (titel/film)

18. Numerieke toetsen

Om selecties in het menu in te voegen

19. SKIP toetsen

Om bepaalde secties te overspringen

20. PAUSE toets

Om te pauzeren

21. STOP toets

Om de weergave te stoppen

22. PLAY toets

Om de weergave te starten

23. FAST toetsen

Om de weergave voorwaarts of achterwaarts te versnellen (5 niveaus)

24. ENTER toets

Om instellingen of keuzes in het menu te bevestigen

25. DVD / TV FUNCTIES

(Voor AFSTANDBEDIENING)

DVD AUDIO-UITGANGEN

Verbindingen naar het audiosysteem:

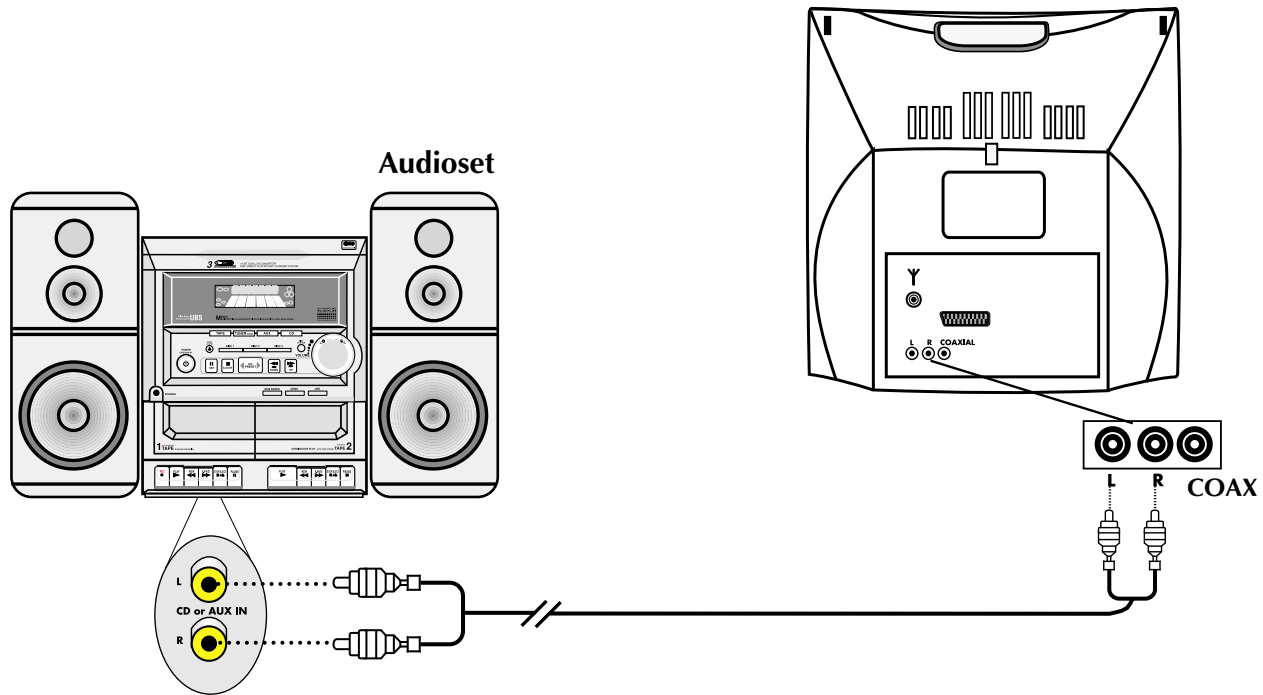

DVD AUDIO-UITGANGEN

Aansluiten Dolby Pro Logic Versterker

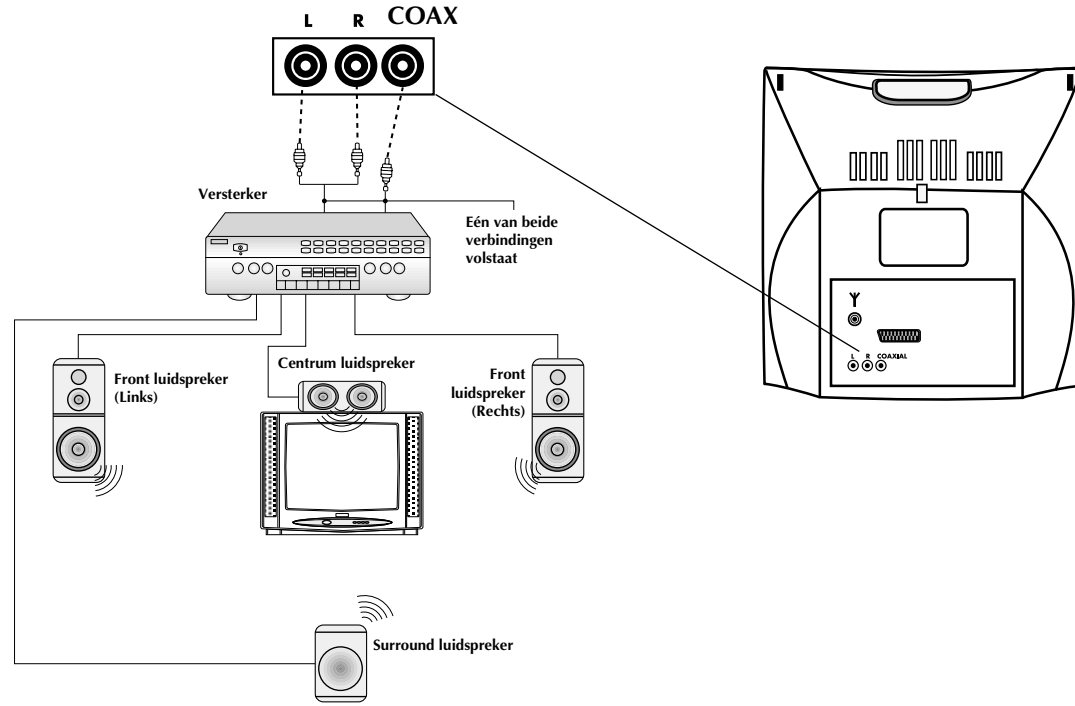

DVD AUDIO-UITGANGEN

Aansluiten Digitale Versterker met AC-3 decoder

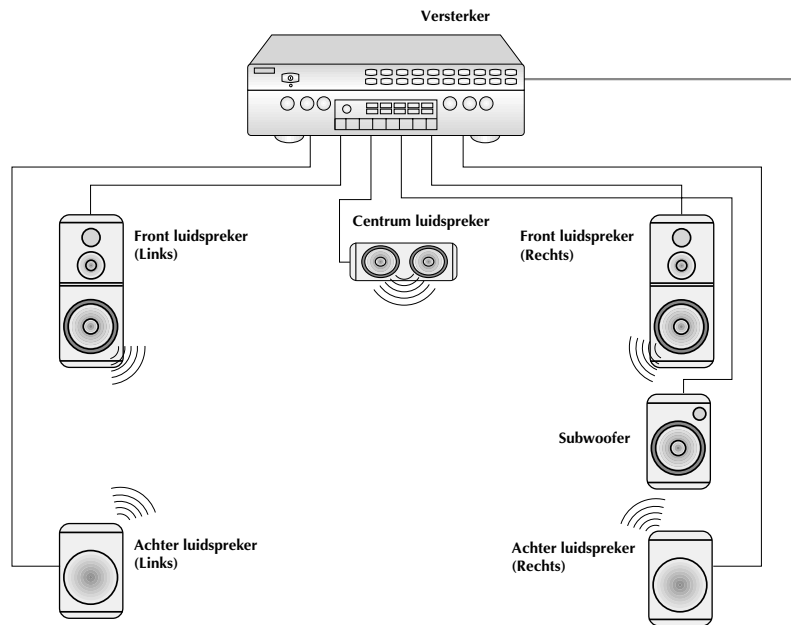

Nadat de verbindingen gemaakt zijn schakelt u de DVD-speler en het audiosysteem in. Maak de daarvoor benodigde instellingen op het audiosysteem.

Opmerking: 'Dolby Digital', 'Pro Logic' en het dubbele-D symbool zijn geregistreerde handelsmerken van Dolby Laboratories Licensing Corporation Inc.

WEERGAVE VAN CDs (DVD)

Weergave van CD's

1. Druk op de "DVD/TV" toets op de afstandsbediening om over te gaan naar de DVD modus.

2. Druk op de " DVD/TV " toets op de afstandsbediening zodat deze ingesteld wordt voor gebruik van de DVD functies.

3. Open de disklade door op "EJECT" te drukken.

4. Breng een disk in met de bedrukte zijde naar boven.

5. Druk op de "PLAY" toets om de lade te sluiten en de weergave te starten.

* Afhankelijk van de opname op de disk kan er nu eerst een menu verschijnen. Navigeer doorheen het menu met de pijltoetsen en gebruik de "ENTER" toets om een bepaalde selectie te kiezen.

6. Druk op de "PAUSE" toets om de weergave te pauzeren. Het laatste beeld wordt stilgezet. Druk weer op de play toets om de weergave verder te zetten.

7. Druk op de "STOP" toets om de weergave te stoppen. Als u op de "PLAY" toets drukt start de weergave vanaf het punt waar u gestopt bent.



SKIP : om voorwaarts of achterwaarts te springen tussen de verschillende secties (hoofdstukken) op de DVD disk.



FAST : u kan het beeld versneld voorwaarts of achterwaarts weergeven (5 verschillende snelheden).

INSTELLINGEN DVD

PAGINA MET ALGEMENE INSTELLINGEN :

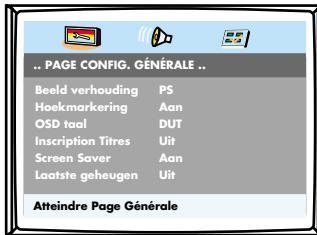

* TV Display : om het beeldformaat te kiezen

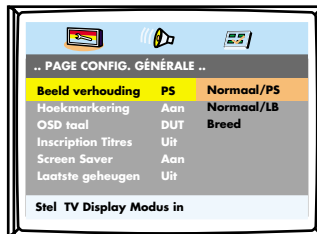

* Angle Mark : om de markering voor het bekijken vanuit verschillende hoeken aan of uit te schakelen

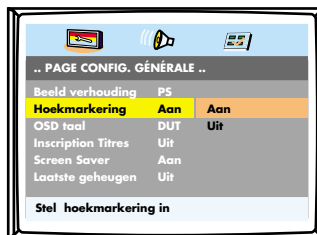

* OSD Lang : om de taal van het instelmenu te kiezen

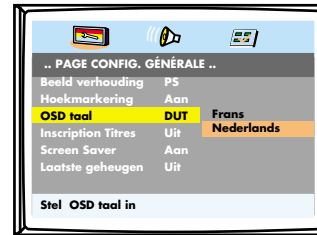

* Captions : om verborgen tekst aan of uit te schakelen

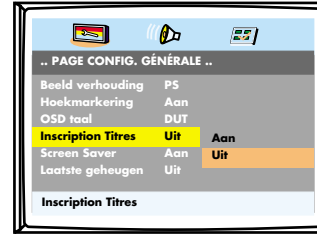

* Screen Saver : de screen saver treedt in werking als er gedurende een bepaalde tijd geen functie uitgevoerd wordt. Deze functie kan in of uitgeschakeld worden.

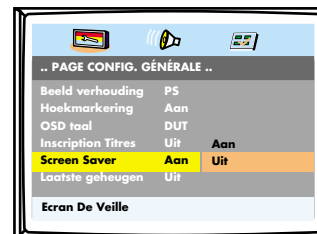

INSTELLINGEN DVD

* **Last memory** : als deze functie is ingeschakeld wordt de weergave automatisch herstart vanaf het punt waar u vorige keer gestopt bent.

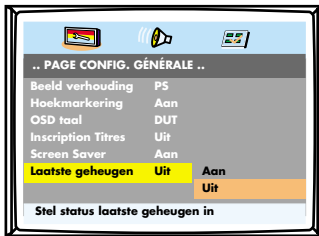

PAGINA AUDIO INSTELLINGEN :

* **Downmix** : de audio uitgang kan via dit submenu ingesteld worden

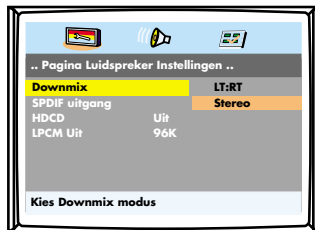

* **SPDIF uitgang** : de digitale uitgang kan in of uitgeschakeld worden

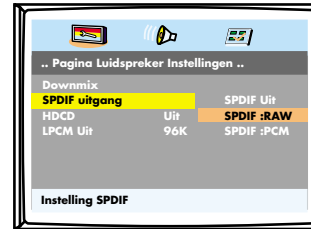

* **HCCD** : de audio bitrate voor PCM kan ingesteld worden

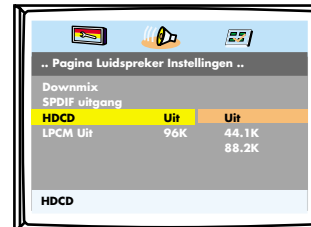

* **LPCM uitgang** : de bitrate voor PCM kan gekozen worden

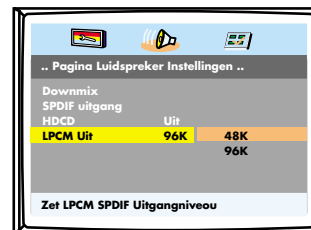

DVD INSTELLINGEN

VOORKEUZE PAGINA

Dit menu kan geactiveerd worden wanneer de speler in stop is of wanneer er geen disk ingebracht is.

* **TV type** : het videoformaat kan ingesteld worden (PAL,NTSC,Multi)

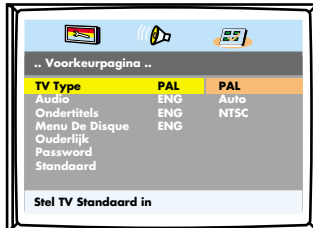

* **Audio** : de gesproken taal kan gekozen worden



* **Ondertitels** : de taal van de ondertitels kan gekozen worden

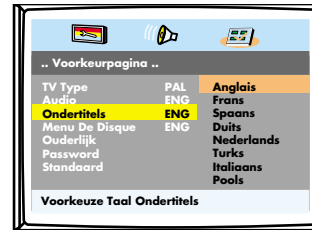

* **Disc menu** : de taal van het DVD diskmenu kan gekozen worden



* **Parental** : het niveau van de ouderlijke controle kan ingesteld worden



DVD INSTELLINGEN

* **Paswoord** : het paswoord voor het instellen van de ouderlijke controle kan gewijzigd worden

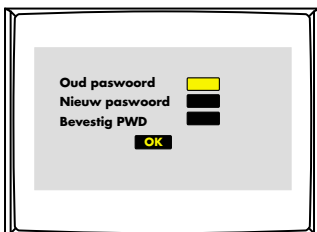

Breng het oude paswoord in en vervolgens het nieuwe en bevestig het.
(Het in de fabriek ingestelde paswoord is 1369)

* **Fabrieksinstelling** : kunnen opgeroepen worden door "default" te kiezen.



BASIS FUNCTIES

PROGRAM:

Programma: TT (20): CH (...)

01	TT:	CH:	06	TT:	CH:
02	TT:	CH:	07	TT:	CH:
03	TT:	CH:	08	TT:	CH:
04	TT:	CH:	09	TT:	CH:
05	TT:	CH:	10	TT:	CH:

Uitgang

VOLGEND

Het menu hierboven wordt getoond wanneer de PM toets wordt ingedrukt. In dit menu kunt u de volgorde van de weergave programmeren.

U kan dit menu verlaten door op de "Exit" toets te drukken.

HERHALING VAN EEN GEMARKEERDE A-B PASSAGE :

Als u tijdens de weergave op de "A-B" toets drukt wordt het begin van de gewenste passage gemarkeerd. Bij een tweede druk op deze toets wordt het einde van de passage gemarkeerd. De DVD speler zal nu deze gemarkeerde passage herhalen. Om de herhaling te stoppen dient nogmaals op deze toets gedrukt te worden.

HOEK MODUS : indien de DVD disk ermee is uitgerust kunnen beelden vanuit verschillende hoeken bekeken worden. Telkens u deze toets indrukt verandert de gezichtshoek.

ZOOM MODUS : u kunt op het beeld inzoomen door op de toets "ZOOM" te drukken. De zoomfunctie heet 3 niveaus (2x, 3x, 4x). De zoomfunctie is niet beschikbaar op alle disks. Het zoomniveau kan ook verschillend zijn van disk tot disk. Als de disk slechts over 2 zoomniveaus beschikt dan zal bij een derde druk op de "zoom" toets terug overgegaan worden naar een normaal beeld. U kan het ingezoomde beeld naar boven, beneden, links en rechts bewegen met de pijltoetsen.

ZOEK MENU

* Als u op de "search" toets drukt verschijnt het volgende menu (het beeld van de film bovenaan en de gegevens onderaan).

U kan de gewenste lijn (titel, hoofdstuk, audio, ondertitels, hoeken, tijd, enz) selecteren door op "enter" te drukken en dan de instellingen te maken.

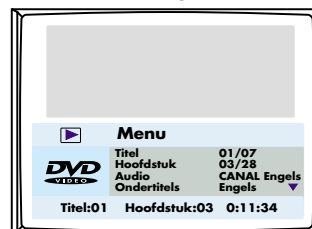

- * **Titel** : de gewenste titel kan direct geselecteerd worden
- * **Hoofdstuk** : het gewenste hoofdstuk kan direct geselecteerd worden
- * **Audio** : de audio instelling kan gekozen worden
- * **Ondertitels** : de taal van de ondertitels kan gekozen worden
- * **Hoek** : de verschillende hoeken kunnen gekozen worden (indien aanwezig op disk)
- * **TT tijd** : de gewenste tijd kan direct ingebracht worden
- * **CH tijd** : de gewenste tijd van een hoofdstuk kan ingebracht worden
- * **Herhaling** : de herhaling van een titel of de gehele disk kan gekozen worden
- * **Tijdweergave** : het formaat van de tijdweergave kan gekozen worden (verlopen tijd titel, resterende tijd titel, verlopen tijd hoofdstuk, resterende tijd hoofdstuk).

BASIS FUNCTIES

DISPLAY: u kan kiezen uit verschillende tijdweergaven door op de "display" toets te drukken : TITEL, RESTERENDE TIJD TITEL, HOOFDSTUK, RESTERENDE TIJD HOOFDSTUK.

ONDERTITELS : de taal van de ondertitels wordt gewijzigd telkens u op de "SUB" toets van de afstandsbediening drukt.

AUDIO : de gesproken taal kan gewijzigd worden door op de "Audio" toets op de afstandsbediening te drukken.

TITEL : door op de toets "TITLE" op de afstandsbediening te drukken bekomt u het menu waarop de verschillende titels van de DVD opgesomd worden.

MUTE : door op deze toets te drukken wordt het geluid volledig gedempt. Druk terug op deze toets om opnieuw een normale geluidswaergave te bekomen.

DISC MENU: door op de "MENU" toets op de afstandsbediening te drukken krijgt u toegang tot het menu dat zich op de disk bevindt. Gewoonlijk kunt u met dit menu informatie oproepen betreffende de delen van de disk, de regisseur, de acteurs, de geschiedenis van de film en advertenties. Als er op het menu geen "exit" functie aanwezig is, druk dan op de "RETURN" toets om het menu te verlaten.

VOOR UW INFORMATIE

Druk op een toets van een functie die niet werkzaam is en het symbool van een hand verschijnt op het scherm om aan te tonen dat de gewenste functie niet uitvoerbaar is.

• Als het instelmenu gebruikt wordt kunnen de toetsen PLAY, STOP, SKIP, PAUSE, enz niet gebruikt worden. Om deze te gebruiken dient eerst het menu verlaten te worden.

• Dolby Digital AC-3 is het laatste compressiesysteem dat door Dolby Laboratories ontwikkeld werd. Er bevindt zich in uw DVD speler een speciale decoder om dit systeem te kunnen gebruiken. U bekomt een geluidswaergave als in de bioscoop indien u de aansluitingen aan het audio systeem maakt zoals beschreven in deze handleiding.

• PCM is de afkorting van Pulse Code Modulation. Dit heeft te maken met het geluid. Bij DVD wordt het geluid zowel in AC-3 als in PCM opgenomen.

• Regionale code : als de regionale codes van de speler en van de disk niet met elkaar overeenkomen kan de disk niet weergegeven worden. "Invalid Area" verschijnt dan op het scherm. De regionale code van deze speler is "Multi" en alleen disks met een code "Multi" kunnen weergegeven worden.

CD, MP3

GEBRUIK VAN AUDIO CD : bij de weergave van audio CD's kunnen bepaalde toetsen niet gebruikt worden. De weergave van audio CD's gebeurt op dezelfde wijze als andere CD's. Druk op de "EJECT" toets om de disklade te openen, druk op PLAY [▶], om de weergave te starten, druk op PAUSE [⏸], om de weergave te onderbreken, druk op STOP [■], om de weergave te stoppen en gebruik de SKIP toetsen om direct naar bepaalde nummers te gaan. Het gebruik van de menu's is gelijk aan dat van andere CD's.

GEBRUIK VAN MP3 CD : bij de weergave van MP3 disks verschijnt een MP3 lijst op het TV scherm. Druk op de "EJECT" toets om de disklade te openen, druk op PLAY [▶], om de weergave te starten, druk op PAUSE [⏸], om de weergave te onderbreken, druk op STOP [■], om de weergave te stoppen en gebruik de SKIP toetsen om direct naar bepaalde nummers te gaan. U kan de gewenste nummers direct selecteren met de numerieke toetsen (0-9). Het gebruik van de menu's is gelijk aan dat van andere CD's.

JPEG BEELD DISPLAY : dit activeert het beeldmenu. In dit menu kunt u de beelden selecteren en weergeven als een diapresentatie. U kunt deze functie verlaten door op "STOP" te drukken. Daarna verschijnt een menu met de functies van de verschillende toetsen. Druk op de "menu" toets om terug naar het hoofdmenu te gaan.

WAARSCHUWING :

*Uw speler kan geblokkeerd raken als de disks beschadigd of gekrast zijn.
In dat geval moet u de speler uitschakelen en dan opnieuw inschakelen.*

Opmerking :

*Als u gedurende een bepaalde tijd geen functie selecteert, treedt de screen saver automatisch in werking.
Na eender welke toets in te drukken verschijnt op het scherm het DVD logo. Dit gebeurt ook bij de weergave van Audio CD's en MP3 CD's.*

DIVX-WEERGAVE



DIVX-WEERGAVE

Als u een disk in het toestel laadt, zal het menu op het scherm verschijnen. Door op de navigatietoetsen te drukken en daarna op ENTER kan u uw gewenste film starten.

De toetsen op de afstandsbediening hebben dezelfde werking als die op het dvd-toestel zelf. Enkel de toetsen die niet ondersteund worden door de disk zullen op de afstandsbediening niet werken. Sommige functies werken zoals hierboven beschreven:

SEARCH (ZOEKEN): Als er meer dan één film op de disk opgenomen is, kan u een selectie maken met de toets Search. Druk op de toets Search en geef het nummer in van de film die u verkiest in het balkje dat op het scherm verschijnt. Druk daarna op de toets Enter om te bevestigen. De geselecteerde film zal beginnen.

Uw toestel ondersteunt het DivX- en Xvid-formaat en alle ondertitelingsformaten die hieronder opgenoemd worden

.srt SRT
.smi SAMI
.sub Micro DVD SUB
.sub Sub Viewer SUB
.ssa SSA
.ass ASS

Koop dus bij voorkeur disks die compatibel zijn met deze formaten.

PROBLEMEN

Kleurafwijkingen

Het is normaal dat er na het verplaatsen of transport van de TV gekleurde vlekken in beeld zichtbaar zijn. Dat kan ook ontstaan door de nabijheid van luidsprekers met krachtige magneten en andere elektrische apparaten. Schakel in dat geval het toestel met de netschakelaar uit en na ca. 15 minuten weer in om demagnetisatie te laten plaatsvinden.

Heeft u een probleem met het beeld en/of het geluid, raadpleeg dan eerst onderstaand overzicht. Helpt dit niet, wendt u dan tot een gekwalificeerde servicedienst.

Symptoom

Controleer

Geen beeld

- Controleer of het stopcontact wel spanning voert.
- Druk op aan/uit op de TV.

Geen geluid

- Wanneer standby oplicht, op een nummer op de afstandsbediening drukken, of op PR op de TV.

Geen of flets beeld

- Corrigeer helderheid, kleur of contrast
- Controleer de video ingang.

Beeldnormaal;
geen geluid

- Wanneer  in beeld staat nogmaals op  drukken om het geluid weer in te schakelen.
- Draai het volume hoger met de volumeregelaar op de TV of op de afstandsbediening.

Geen kleur of abnormale kleuren
Sneeuw in beeld

- Controleer de kleurinstellingen
- Stem eventueel fijn af.

Verkleurde hoeken

- Plaats de HiFi luidsprekers verder van de TV.

Beeld onderbroken
(bij DVD weergave)

- Controleer of de disc beschadigd is.
- Controleer of de disc vuil is.
- Controleer of het etiket wel naar boven ligt.
- Mogelijk condens op de disc of op de laser. Wacht 1 tot 2 uur.

Waarschuwing: statische elektriciteit of interferentie van andere apparatuur kan veroorzaken dat het apparaat niet goed werkt. Om dat te herstellen neemt u de stekker uit het stopcontact en steek deze weer in. Schakel zonodig andere apparatuur uit en weer in.

TECHNISCHE GEGEVENS

Beeldscherm	14"
Standaard formaat	37 cm
Zichtbaar formaat	34 cm
Verbruik	70 Watt
Stroombron	AC 230 Volt – 50 Hz
TV systeem	PAL BG / NTSC PLAYBACK
Frequentiegamma's	VHF I kanalen 2-4 VHF III kanalen 5-12 UHF kanalen 21-69 S kanalen S1-S41
Antenne ingang	75 Ohm standaard antenne plug
Voorkeuzezenders	100 + AV
Beeldbuis	90° deviated
Geluidsuitgang	2 x 2 Watt / stereo bij DVD weergave

Belangrijk

Geachte koopster/koper,
De batterijen welke in dit product worden gebruikt bevatten stoffen die schadelijk zijn voor het milieu.

Gooi daarom nooit batterijen bij het gewone huisvuil.

Laat bij voorkeur de batterijen door uw vakhandelaar vervangen of lever de batterijen in bij de chemocar of het chemo-inleverpunt in uw gemeente indien u de batterijen zelf verwisselt.

