

SALORA

**GEBRUIKSAANWIJZING
MODE D'EMPLOI
OPERATING INSTRUCTIONS**

LED2431FHCI

**KLEURENTELEVISIE MET AFSTANDBEDIENING
TELEVISEUR COULEUR A TELECOMMANDE
COLOUR TELEVISION WITH REMOTE CONTROL**



Inhoudsopgave

Accessoires	2	TV set-up	16
Kenmerken	2	Set-up	16
Inleiding	2	Mediabrowser	20
Vorbereiding	3	MP3-bestanden weergeven	21
Veiligheidsvoorschriften	3	JPG-bestanden weergeven	21
Voedingsbron	3	Diavoorstelling opties	21
Netsnoer	3	Video afspelen	22
Vocht en water	3	Analoge TV-menusysteem	22
Reinigen	3	Beeldmenu	22
Hitte en vlammen	3	Geluidsmenu	23
Bliksem	3	Functiemenu	23
Vervangstukken	3	Installatiemenu	24
Onderhoud	3	Bronmenu	26
Afvalverwerking	3	PC-modus menusysteem	26
Informatie voor gebruikers in de lidstaten van de Europese Unie	4	PC Positiemenu	26
Het toestel loskoppelen	4	TV-informatie weergeven	27
Volume hoofdtelefoon	4	Geluid dempen functie	27
Installatie	4	Beeldmodus selectie	27
LCD-scherm	4	Beeld bevroren	27
Waarschuwing	4	Zoommodi	28
Verbinding met een televisie distributiesysteem (Kabel TV etc.) vanaf de Tuner	4	Auto	28
Milieu-informatie	5	16:9	28
Reparatie-informatie	5	4:3	28
Overzicht van de afstandsbediening	6	Panoramisch	28
LCD-TT en bedieningstoetsen	7	14:9	28
De aansluitingen bekijken – Aansluitingen achterin ..	7	Bioscoop	28
De aansluitingen bekijken – Zijdelingse aansluitingen	8	Ondertitel	28
Stroomaansluiting	8	Zoom	28
Antenne-aansluiting	8	Teletekst	29
De USB-zijingang gebruiken	9	Tips	30
USB-geheugen aansluiting	9	Beeldnawerking	30
De LCD-TT aansluiten op een PC	9	Geen stroom	30
Aansluiten op een DVD-speler	10	Zwakke beeldkwaliteit	30
Het gebruik van de zijdelingse AV-aansluitingen ..	10	Geen beeld	30
Andere apparatuur aansluiten via SCART	10	Geluid	30
Batterijen in de afstandsbediening plaatsen	11	Afstandsbediening	30
De TV in/uitschakelen	11	Invoerbronnen	30
De TV inschakelen	11	Bijlage A: PC-invoer normale weergavemodi	31
De TV uitschakelen	11	Bijlage B: AV en HDMI-sigitaalcompatibiliteit (Ingang signaaltypes)	32
Ingangselectie	11	Bijlage C: Ondersteunde bestandsformaten voor de USB-modus	33
Basisbedieningen	11	Technische kenmerken	34
Bediening via de toetsen op het tv-toestel	11		
Begininstellingen	12		
Algemene bediening	12		
Elektronische zendergids (EZG)	13		
Ondertitels weergegeven	13		
Digitale teletekst (** uitsluitend voor het VK)	13		
Analoge Teletekst	13		
Breedbeeld	14		
IDTV menusysteem	14		
Zenderlijst	14		
Timers	16		
Voorwaardelijke toegang	16		

Lees de bijhorende instructies van dit handboek alvorens het apparaat te gebruiken, zelfs als het gebruik van elektronische apparaten u bekend is. Lees in het bijzonder het hoofdstuk VEILIGHEIDSVOORSCHRIFTEN. Houd deze handleiding voor naslag op een later tijdstip. Geef deze gebruikshandleiding bij het verkopen of weggeven van dit apparaat.

Accessoires



Opmerking: U moet de accessoires controleren na uw aankoop. Controleer of alle accessoires werden geleverd.

Kenmerken

- Kleuren LCD -TV met afstandsbediening.
- Volledig geïntegreerde digitale TV (DVB-T).
- HDMI-aansluitingen voor digitale video en geluid. Deze verbinding is ook compatibel met hoge-definitie signalen.
- USB-ingang.
- 200 zenders van VHF, UHF (analoge).
- 500 programma's voor digitale modus (IDTV).
- OSD-menusysteem.
- Twee scart-aansluitingen voor externe apparaten (zoals video, videospelletjes, geluidssset, etc.).
- Stereo geluidssysteem.
- Teletekst, fastext, TOP-tekst.
- Hoofdtelefoonaansluiting.

- Automatisch programmeersysteem.
- Voorwaartse of achterwaartse handmatige afstemming.
- Sluimertimer.
- Kinderslot.
- Automatisch geluid dempen indien geen uitzending.
- NTSC-weergave.
- AVL (Automatische volumebegrenzing).
- Indien geen geldig signaal gedetecteerd wordt, schakelt de TV na vijf minuten automatisch over op de stand-by modus.
- PLL (Frequentie zoeken).
- PC-ingang.
- Plug&Play voor Windows 98,ME,2000,XP, Vista, Windows 7
- Spelmodus

Inleiding

Dank u wel dat u dit product hebt gekozen. Deze handleiding helpt u bij de correcte bediening van uw TV. Lees deze handleiding grondig door voor u de TV in gebruik neemt.

Bewaar deze handleiding op een veilige plaats voor een eventuele raadpleging in de toekomst.

Dit apparaat is bedoeld voor de ontvangst en uitzending van TV programma's. De uiteenlopende verbindingsmogelijkheden bieden de mogelijkheid voor een bijkomende uitbreiding van de ontvangst en weergavebronnen (ontvanger, DVD-speler, DVD-recorder, VCR, PC, etc.). Dit apparaat is enkel geschikt voor werking in droge ruimten.

Dit apparaat is enkel bedoeld voor privé huishoudelijk gebruik en mag niet worden gebruikt voor industriële, commerciële doeleinden. We sluiten principieel iedere aansprakelijkheid uit als het apparaat niet wordt gebruikt zoals bedoeld, of indien niet toegelaten wijzigingen werden uitgevoerd. Uw LCD-TV in extreme milieu omstandigheden te bedienen, kan leiden tot schade aan het apparaat.

Vorbereiding

Voor een correcte ventilatie moet u minimum 10 cm vrije ruimte laten rond het toestel. Om defecten en onveilige situaties te voorkomen mag u geen voorwerpen op het toestel plaatsen.

Gebruik dit apparaat in een gematigd klimaat.

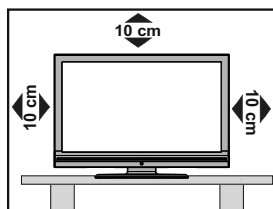

Veiligheidsvoorschriften

Voor uw veiligheid raden wij u aan de volgende aanbevolen veiligheidsmaatregelen aandachtig te lezen.

Voedingsbron

Dit televisietoestel mag enkel aangesloten worden op een stroomvoorziening van 220-240V, 50 Hz. Zorg ervoor dat u de correcte spanning instelling selecteert.

Netsnoer

Plaats het toestel, meubelstuk etc. niet op het netsnoer (elektriciteitsnet) of klem het netsnoer niet af. Hanteer het netsnoer aan de stekker. Verwijder de stekker niet uit het stopcontact door aan de draad te trekken en raak het netsnoer nooit met natte handen aan, dit zou een kortsluiting of elektrische schok kunnen veroorzaken. Leg geen knopen in het snoer of bind het niet samen met andere snoeren. De netsnoeren moeten zo geplaatst worden dat er niet op gestapt kan worden. Een beschadigd snoer kan brand veroorzaken of u een elektrische schok geven. Indien het beschadigd is en vervangen moet worden, moet dit door een bekwaam persoon uitgevoerd worden.

Vocht en water

Gebruik dit toestel niet in een vochtige en natte omgeving (vermijd badkamers, de gootsteen in de keuken, en in de buurt van een wasmachine). Stel dit toestel niet bloot aan water of regen want dit kan gevaarlijk zijn. U mag ook geen voorwerpen op het toestel plaatsen die water bevatten (zoals vazen). Vermijd druppels of spatten.



Indien er een voorwerp of vloeistof in de kast terecht komt, moet u de stekker van de TV uit het stopcontact

verwijderen en het toestel door deskundigen laten nakijken voor u het opnieuw in gebruik neemt.

Reinigen

Voor u het toestel schoonmaakt, moet u de stekker van de TV verwijderen uit het wandstopcontact. Gebruik geen vloeibare schoonmaakmiddels of spuitbussen om het toestel schoon te maken. Gebruik een zachte en droge vod.



Ventilatie

De sleuven en openingen in de TV zijn als ventilatie bedoeld en verzekeren een betrouwbare werking. Om oververhitting te vermijden, mogen deze openingen niet geblokkeerd of afgesloten worden.

Hitte en vlammen

Het toestel mag niet in de nabijheid van open vlammen en intense hitte, zoals een elektrische verwarmers, geplaatst worden. Let erop dat er geen open vlambronnen, zoals aangestoken kaarsen, op de TV geplaatst worden. Batterijen mogen niet blootgesteld worden aan warmtebronnen zoals zonlicht, vuur of andere.



Bliksem

Indien er onweer en bliksem is of wanneer u op vakantie gaat, moet u het netsnoer verwijderen uit het stopcontact.



Vervangstukken

Indien er vervangstukken nodig zijn, moet u controleren dat de onderhoudstechnicus vervangstukken gebruikt die aangegeven worden door de fabrikant of die dezelfde specificaties hebben als de originele stukken. Niet-geautoriseerde vervangstukken kunnen brand, elektrische schokken of andere gevaren veroorzaken.

Onderhoud

Laat het onderhoud uitvoeren door een deskundige. Verwijder het deksel nooit zelf want dit kan elektrische schokken veroorzaken.



Afvalverwerking

Instructies voor afvalverwerking:

- De verpakking en hulpverpakking zijn recycleerbaar en moeten gerecycleerd worden. Verpakkingsmateriaal zoals plastic zakken moeten buiten het bereik van kinderen gehouden worden.
- Batterijen, inclusief deze die geen zware metalen bevatten, mogen niet samen met het huishoudelijk afval afgehandeld worden. Verwijder deze oude batterij op een milieuvriendelijke wijze. Achterhaal de wetgeving met betrekking tot uw regio.

- De koude kathode fluorescerende lamp in het LCD-paneel bevat een kleine hoeveelheid kwik. U moet de lokale wetgeving naleven als u zich wilt ontdoen van het apparaat. Probeer de batterijen niet te herladen. Ontploffingsgevaar. Batterijen uitsluitend met hetzelfde of equivalent type vervangen.

Informatie voor gebruikers in de lidstaten van de Europese Unie.

Dit symbool op het product of op de verpakking wijst aan dat uw elektrische en elektronische apparaten aan het einde van hun levensduur afzonderlijk van uw huishoudelijk afval afgehandeld moeten worden. Er bestaan afzonderlijke inzamelingsystemen voor recycling in de EU.



Voor meer informatie kunt u contact opnemen met de lokale autoriteit of de verdeler waar u het product hebt aangekocht.

Het toestel loskoppelen

De hoofdschakelaar dient om het TV-toestel los te koppelen van het elektriciteitsnet en moet daarom gemakkelijk bedienen zijn.

Volume hoofdtelefoon

Overtollige geluidsdruk van een koptelefoon kan gehoorverlies veroorzaken.



Installatie

Om het risico op letsels te voorkomen, moet dit apparaat stevig bevestigd zijn aan de muur volgens de installatierichtlijnen (indien deze optie beschikbaar is).

LCD-scherm

Het LCD-paneel is een spits technologisch product met ongeveer een miljoen dunne filmtransistors. Dit levert heel fijne beeld details op. Het is soms mogelijk dat een aantal inactieve pixels als een onbeweeglijk blauw, groen of rood punt op het scherm verschijnen. Merkt u a.u.b. op dat dit geen invloed heeft op de prestaties van uw toestel.

Waarschuwing

Laat uw TV niet in stand-by of operationele modus wanneer u uw huis verlaat.

Verbinding met een televisie distributiesysteem (Kabel TV etc.) vanaf de Tuner

Het toestel is verbonden met de beschermende aarding van de installatie van het gebouw via de hoofdverbinding of via een ander apparaat met een verbinding naar de beschermende aarding – en naar een televisiedistributiesysteem gebruik makend van een coax-kabel, dit kan in sommige omstandigheden brand veroorzaken.

Verbinding met een kabel distributiesysteem dient daarom voorzien te zijn via een toestel dat elektrische isolatie levert lager dan een bepaald frequentiebereik (galvanische isolator, zie EN 60728-11).

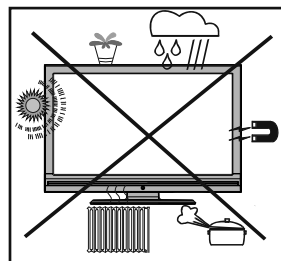

De Stand-by / Uit-schakelaar koppelt dit toestel niet volledig los van het elektriciteitsnetwerk. Bovendien blijft het toestel stroom verbruiken in de stand-by bewerking. Om het toestel volledig los te koppelen van het elektriciteitsnetwerk moet de stekker uit het stopcontact verwijderd worden. Om die reden moet het toestel zodanig opgesteld worden dat een onbelemmerde toegang tot het stopcontact steeds mogelijk is zodat men de stekker onmiddellijk kan verwijderen in een noodsituatie. Om het risico op brand uit te sluiten, moet het netsnoer in principe afgescheiden worden van het stopcontact voor een langdurige periode van inactiviteit, bijv. tijdens vakanties.

Houd het elektrisch toestel uit de buurt van kinderen. Laat kinderen nooit elektrische toestellen gebruiken zonder toezicht.

Kinderen herkennen niet altijd de mogelijke gevaren.

Batterijen of accu's kunnen levensgevaarlijk zijn als ze worden ingeslikt. Berg batterijen op buiten het bereik van kinderen. Indien een batterij wordt ingeslikt, dient men onmiddellijk medische hulp in te roepen. Houd ook verpakkingsfolie uit de buurt van kinderen. Er bestaat een gevaar voor verstikking.



Milieu-informatie

- Deze televisie is ontworpen om minder energie te verbruiken om het milieu te sparen. U helpt niet alleen het milieu maar u bespaart ook geld door te besparen op de elektriciteitsrekening dankzij de energie efficiëntie functie van dit televisietoestel. U kunt de volgende stappen ondernemen om te besparen op uw energieverbruik:
- U kunt de Energiebesparende modus instelling gebruiken in het Functiemenu. Als u de Energiebesparende modus inschakelt, schakelt de TV over op de Energiebesparende modus en het verlichtingsniveau van het televisietoestel wordt verlaagd tot het optimale niveau. Merk op dat bepaalde beeldinstellingen niet kunnen worden gewijzigd als de TV in de Energiebesparende modus staat.

Power Save Mode

Aan

- Wanneer de TV niet in gebruik is, moet u het toestel uitschakelen of de stekker verwijderen uit het stopcontact. Dit vermindert ook het energieverbruik.
- Verwijder de stekker uit het stopcontact als u het toestel gedurende een langere periode niet zult gebruiken.
- Merk op dat, op jaarbasis, het televisietoestel gebruiken in de Energiebesparende modus meer energie efficiënt is dan het loskoppelen van uw TV uit het stopcontact in de plaats van het overschakelen op de stand-by modus. Om die reden wordt het ten sterkste aanbevolen de Energiebesparende modus instelling in te schakelen om uw jaarlijks energieverbruik te verlagen. Het wordt ook aanbevolen de TV uit het stopcontact te verwijderen om meer energie te besparen wanneer het toestel niet in gebruik is.
- Help ons het milieu te sparen door deze stappen te volgen.

Reparatie-informatie

Laat het onderhoud uitvoeren door een erkend technicus. Enkel gekwalificeerd personeel mag de TV repareren. Neem contact op met uw lokale verdeler waar u dit televisietoestel hebt gekocht voor meer informatie.



Overzicht van de afstandsbediening

1. Stand-by
2. Mono-Stereo / Dual I-II / Huidige taal (*) (in DTV-modus)
3. Uitpakken (in Tkst-modus) / Beeldgrootte
4. Groen / Beeldmenu / Ondertiteling aan-uit(in DTV-modus) (*)
5. Rood / Geluidsmenu / Zenderlijst (in DTV-modus)
6. Numerieke toetsen
7. Teletext / Mix / PAT(in Tkst-modus)
8. Cursor links
9. Menu
10. AV / Bron
11. FAV (*) (Favoriete selectie) (in DTV-modus)
12. Volume omhoog
13. Info / Openbaren (in TXT-modus)
14. Geluid dempen
15. Volume omlaag
16. Programma omlaag / Programma omhoog (in DTV-modus)
17. Elektronische programmagids (in DTV-modus)
18. Programma omhoog/ Programma omlaag (in DTV-modus)
19. Slaaptimer
20. Beeldmodus selectie
21. OK (bewaren) / Select / Houden (in TXT-modus)
22. Cursor omlaag
23. Afsluiten (in DTV-modus) / Terugkeren / Indexpagina (in TXT-modus)
24. Cursor Rechts / Subpagina (in TXT-modus)
25. Cursor omhoog
26. Vorig Programma
27. Gele (Functiemenu) / Huidige Taal (*) (in DTV-modus)
28. Blauw / Installatiemenu / Favorietmodus (in DTV-modus) (*)
29. Geen functie
30. Ondertiteling aan-uit (in DTV-modus) / Teletekst ondertiteling

(*) Enkel beschikbaar voor EU landopties.

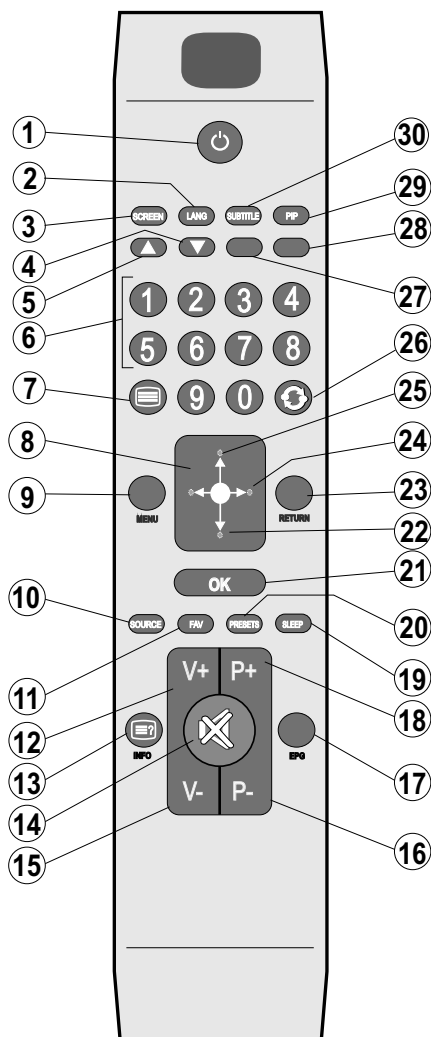

LCD-TT en bedieningstoetsen

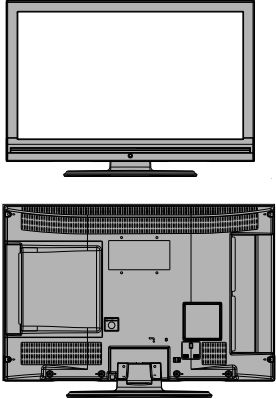
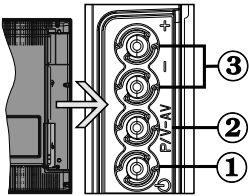
VOOR- en ACHTERAANZICHT	ZIJAANZICHT	Bedieningstoetsen
		<ol style="list-style-type: none"> 1. Omhoog toets 2. Neer toets 3. Zender/Volume / AV-selectietoets 4. Stand-by / Aan <p>Opmerking: U kunt de "+/-" toetsen gebruiken om het volume te wijzigen. Als u de zenders wilt wijzigen, drukt u een maal op de P/V/AV toets en u gebruikt de "+/-" toetsen. Als u de P/V/AV toets ingedrukt houdt gedurende een aantal seconden verschijnt de bron OSD. Het hoofdscherm OSD kan niet weergegeven worden met de bedieningstoetsen.</p>

De aansluitingen bekijken – Aansluitingen achterin

1. SCART aansluitingen invoer of uitvoer voor externe toestellen. Verbind de SCART kabel met een SCART aansluiting op de TV en een SCART aansluiting op uw extern toestel (zoals een decoder, een VCR of een DVD speler).

Opmerking: Als een extern apparaat aangesloten is via de SCART aansluiting schakelt de TV automatisch over op de AV modus.
2. PC-ingang dient om een computer met het TV toestel te verbinden. Verbind de PC-kabel tussen de PC INVOER op de TV en de PC uitvoer op uw PC. Component video-ingangen (YpBPr) worden gebruikt om componente video te verbinden. U kunt de PC-ingang gebruiken om de YpbPR-sigitaalverbinding in te schakelen met een toestel met een component uitgang. Verbind de the YPbPr naar PC kabel tussen de PC INGANG op de Tv en de componente video uitgangen van uw toestel. (De YPbPr-kabel wordt niet geleverd)
3. **HDMI** : HDMI-ingang
HDMI-ingang dienen voor de aansluiting op een toestel met een HDMI-aansluiting. Uw LCD Televisie kan Hoge definitie afbeeldingen weergeven van op apparaten zoals een Hoge Definitie Satelliet Ontvanger of een DVD speler. Deze apparaten moeten aangesloten worden via de HDMI-aansluitingen of Component aansluiting. de aansluitingen kunnen 480i, 480p, 576p, 576i, 720p, 1080i, 1080p signalen ontvangen. Er is geen geluidsverbinding nodig voor een HDMI- naar HDMI-aansluiting.
4. RF-Input sluit aan op een antenne of een kabelsysteem. Merk op dat als u gebruik maakt van een decoder of een media recorder het van het allergrootste belang is dat de antennekabel met een geschikte kabel aangesloten wordt via het toestel op de televisie, zoals weergegeven op onderstaande afbeelding.

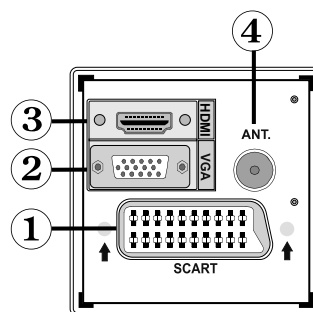



De aansluitingen bekijken – Zijdelingse aansluitingen

1. CI-sleuf wordt gebruikt om een CI-kaart in te brengen. Een CI-kaart laat u toe alle kanalen waarop u geabonneerd bent te bekijken. Raadpleeg het gedeelte "Voorwaardelijke toegang" voor meer informatie.
2. USB-ingang (enkel functioneel in DTV-modus) (optioneel).
3. De Video-ingang wordt gebruikt voor de aansluiting van videosignalen of externe toestellen. Sluit de videokabel aan tussen de VIDEO IN aansluiting van de TV en de VIDEO UIT aansluiting op uw apparaat.
4. De geluidsingangen worden gebruikt om geluidsignalen van externe toestellen aan te sluiten. Verbind de geluidskabel tussen de GELUIDSINGANGEN van de TV en de GELUIDSUITGANG aansluitingen van uw toestel.
Schakel in een dergelijke situatie ook de PC/YPbPr geluidsverbinding in, gebruik een geschikte geluidskabel tussen de geluidsuitgangen van het aangesloten apparaat en de geluidsingangen van de TV
Opmerking: Als u een toestel aansluit op de TV via VIDEO-INGANG of PC/YPbPr-kabel moet u ook uw toestel aansluiten met een geluidskabel naar de GELUIDSINGANGEN van de TV om geluid in te schakelen.
5. Headphone jack (hoofdtelefoonaansluiting) wordt gebruikt om een externe hoofdtelefoon aan te sluiten op uw systeem. Aansluiten op de hoofdtelefoonaansluiting om de hoofdtelefoon te gebruiken.

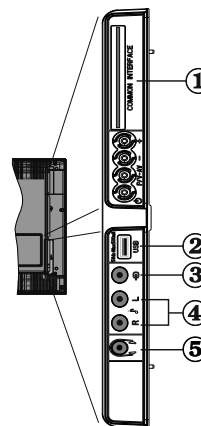

Stroomaansluiting

BELANGRIJK: Het TV-toestel is ontworpen voor een bediening met 220-240V wisselstroom, 50 Hz.

- Nadat u de TV uitgepakt hebt, moet u het toestel de tijd gunnen op kamertemperatuur te komen voor u het op het elektriciteitsnet aansluit.
- Voer het netsnoer in het stopcontact.

Antenne-aansluiting

- Sluit de antenne of de kabel-TV stekker aan op de ANTENNE INGANG aan de achterzijde van de TV.

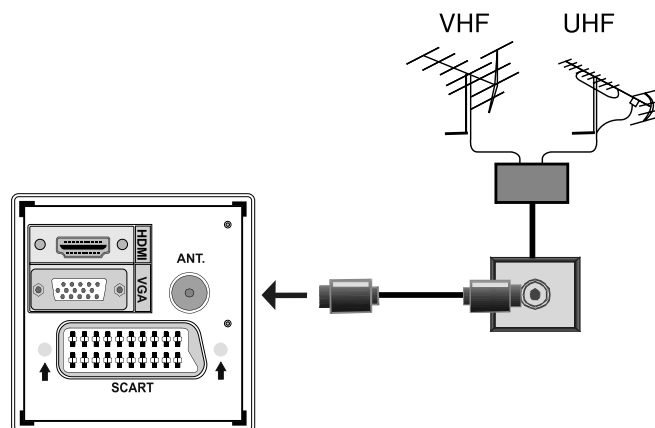

De USB-zijning gebruiken

- U kunt USB-apparaten aansluiten op uw TV via de USB-ingang van de TV. Deze functie biedt u de mogelijkheid muziek-, foto- of videobestanden weer te geven die u bewaard hebt op een USB-geheugen.
- Het is mogelijk dat bepaalde soorten USB-apparaten (MP3-spelers) niet compatibel zijn met deze TV.
- U kunt een veiligheidskopie maken van uw bestanden voor u aansluitingen uitvoert op het TV-toestel om eventueel gegevensverlies te vermijden. Merk op dat de producent niet aansprakelijk is voor eventuele schade aan bestanden of gegevensverlies.
- De TV ondersteunt enkel de FAT32 schijf-formattering. De NTFS-formattering wordt niet ondersteund. Als u een USB-geheugen aansluit op NTFS-formaat verschijnt "usb is niet geformatteerd" op het scherm.
- Verwijder de USB-module niet tijdens de weergave van een bestand.

LET OP: Het snel in- en uitvoeren van USB-apparaten is een uiterst risicovolle bewerking. U moet bijzonder opletten het station in het herhaaldelijk snel in en uit te voeren. Dit kan fysieke schade veroorzaken aan de USB-speler en in het bijzonder aan het USB-apparaat zelf.

ZIJAAZICHT USB-GEHEUGEN

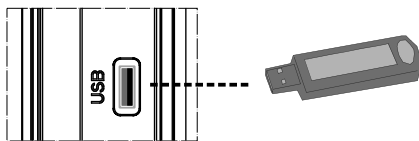

USB-geheugen aansluiting

- Voer uw USB-apparaat in op de USB-ingang van de TV.
- Opmerking:** USB harde schijven worden niet ondersteund.

De LCD-TT aansluiten op een PC

Om het beeld van uw computer op uw LCD-TV weer te geven, kunt u uw computer aansluiten op het TV-toestel.

- Schakel zowel de computer als het scherm uit voor u een aansluiting tot stand brengt.
- Gebruik de 15-pin D-sub schermkabel om een PC te verbinden met de LCD TV. Gebruik een geluidskabel tussen de geluidsingangen van de TV (zijde) en de geluidsuitgang van uw PC om de geluidsverbinding in te schakelen.
- Wanneer de verbinding gemaakt werd, schakelt u over naar PC-bron. Raadpleeg hiervoor de "Ingangselectie" sectie.
- Stel de gewenste resolutie in. U vindt informatie met betrekking tot de resolutie in de bijlagen.

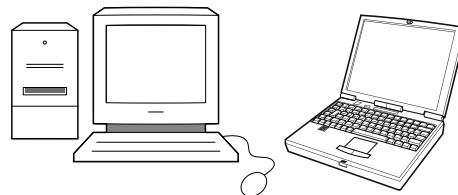
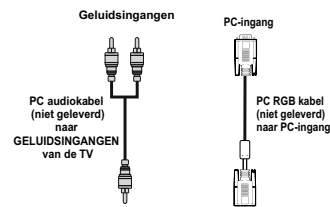
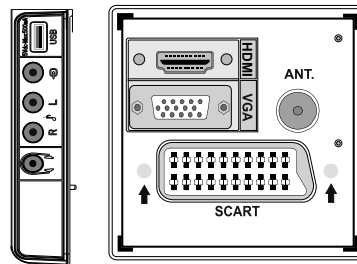

Aansluiten op een DVD-speler

Als u een DVD-speker wenst aan te sluiten op uw LCD-Tv, kunt u de aansluitingen van het TV-toestel gebruiken. DVD-spelers kunnen verschillende aansluitingen hebben. Raadpleeg de gebruikshandleiding van uw DVD-speler voor bijkomende informatie. Schakel zowel het toestel als de TV uit voor u een aansluiting tot stand brengt.

Opmerking: De Kabels in de afbeelding worden niet geleverd.

- Indien uw DVD-speler een HDMI-aansluiting heeft, kunt u aansluiten via HDMI. Wanneer u aansluit naar DVD-speler moet u overschakelen naar HDMI-bron. Raadpleeg hiervoor de "Ingangselectie" sectie.
- De meeste DVD-spelers worden via COMPONENTE AANSLUITINGEN verbonden. YPbPr kan enkel gebruikt worden als u een apparaat aansluit met een YPbPr-uitgang via de PC-ingang met YPbPr naar PC-kabel. Om de geluidsverbinding in te schakelen, gebruikt u de AUDIO IN aan de zijkant van de Tv.
- Wanneer de verbinding tot stand gebracht is, schakelt u over naar YPbPr-bron. Raadpleeg hiervoor de "Ingangselectie" sectie.
- U mag ook via de SCART-aansluiting aansluiten. Gebruik een SCART-kabel zoals hieronder weergegeven.

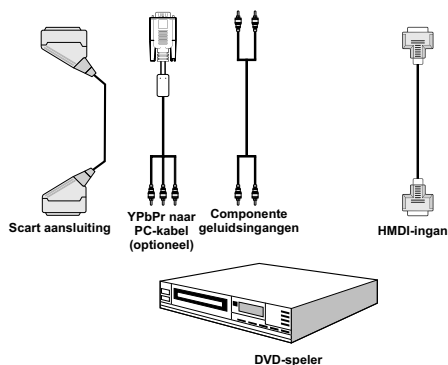

Opmerking: Deze verbindingmethoden voeren dezelfde functie uit, maar met een verschillend kwaliteitsniveau. Het is niet nodig een verbinding tot stand te brengen via al deze drie methoden.

Het gebruik van de zijdelingse AV-aansluitingen

U kunt uiteenlopende optionele apparaten aansluiten op uw LCD-TV. Mogelijke verbindingen worden hieronder weergegeven. Merk op dat de kabels in de afbeelding niet geleverd worden.

- Om een camcorder aan te sluiten of, verbind met de VIDEO IN en de AUDIO AANSLUITINGEN. Om de betrokken bron te selecteren, verwijzen wij u naar de "Ingangselectie" in de volgende delen.
- Om geluid van uw hoofdtelefoon te beluisteren, sluit u aan op de KOPTELEFOON aansluiting van de TV.

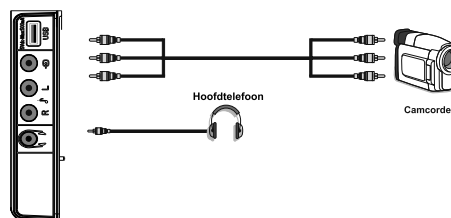

Andere apparatuur aansluiten via SCART

De meeste toestellen ondersteunen SCART-aansluiting. U kan een DVD-recorder, een VCR, of een decoder aan uw LCD-TV aansluiten door gebruik van de SCART-aansluiting. Merk op dat de kabels in de afbeelding niet geleverd worden. Schakel zowel de toestellen als de TV uit voor u een aansluiting tot stand brengt.

Raadpleeg de gebruikshandleiding van uw toestel voor bijkomende informatie.

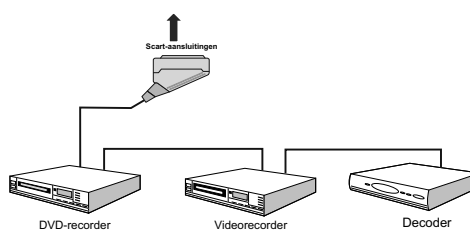

Batterijen in de afstandsbediening plaatsen

- Verwijder het batterijdeksel aan de achterkant van de afstandsbediening door het zachtjes naar achteren te trekken.
- Voer twee **AAA/R3** of equivalente batterijen in. Let op de correcte polariteit (+/-) bij het invoeren van de batterijen en breng het deksel van het batterijcompartiment opnieuw aan.

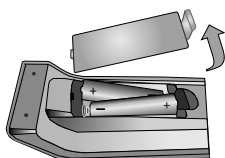

Opmerking: Verwijder de batterijen uit de afstandsbediening als deze gedurende een lange periode niet gebruikt wordt. Zo niet, kan dit schade veroorzaken door lekkage van de batterijen.

De TV in/uitschakelen

De TV inschakelen

- Sluit het netsnoer aan op 220-240V wisselstroom 50 Hz. De stand-by LED-indicator licht op.
- De TV inschakelen vanuit stand-by modus:
- Druk op "⏻" toets, **P+** / **P-** of een cijfertoets van de afstandsbediening.
- Druk op de "⏻" toets, **-P/CH** of **P/CH+** van de Tv. De Tv schakelt in.

Opmerking: Indien u de Tv inschakelt met de **ZENDER OMHOOG/OMLAAG** toetsen van de afstandsbediening of op de TV zal de laatst weergegeven zender opnieuw geselecteerd worden.

Op beide manieren kunt u de TV inschakelen.

De TV uitschakelen

- Druk op de "⏻" toets van de afstandsbediening of de "⏻" schakelaar van de TV om de TV over te schakelen naar stand-by modus.
- **Om de TV volledig uit te schakelen, verwijdert u het netsnoer uit het stopcontact.**

Opmerking: Wanneer de Tv naar stand-by modus wordt geschakeld, kan de stand-by LED knipperen om aan te geven dat functies zoals Stand-by Zoeken, downloaden over de ether of Timer actief zijn.

Ingangselectie

Van zodra u externe systemen hebt aangesloten op uw Tv kunt u overschakelen naar verschillende ingangsbronnen.

- Druk op de "**SOURCE**" toets van uw afstandsbediening om rechte reeks de bronnen te veranderen.

of

- Selecteer de optie "**Bron**" van het hoofdmenu door gebruik van de "◀" of "▶" toets. Gebruik daarna de "▼" of "▲" toetsen om een ingang te markeren en druk op de "▶" toets om te selecteren.

Opmerking: U kunt de gewenste signaalbrontoets markeren door de **OK** toets in te drukken. Om die reden zijn enkel de gemarkeerde signaalbrontoetsen beschikbaar als de "**SOURCE**" toets ingedrukt wordt (behalve voor de TV-bron).



Opmerking: YPbPr-modus kan enkel gebruikt worden als u een apparaat aansluit met een YPbPr-uitgang via de PC-ingang met YPbPr naar PC-kabel.

Basisbedieningen

U kunt uw TV zowel met de afstandsbediening als de toetsen op het toestel bedienen.

Bediening via de toetsen op het tv-toestel:

Het hoofdscherm OSD kan niet weergegeven worden met de bedieningstoetsen. De "+/-" toetsen dienen om het volume te verhogen/verlagen. Zelfs als u andere functies instelt voor deze toetsen werken de "+/-" toetsen als standaard na een korte periode.

Volume instelling

- Druk op de "+/-" toetsen om het volume te verlagen of te verhogen om een volume schuifregelaar weer te geven op het scherm.

Zenderselectie

- Druk een maal op de **PV/AV** toets en gebruik daarna de "+/-" toetsen om het volgende en vorige programma te selecteren.

AV-modus

- Houd de "**PV/AV**" toets ingedrukt, bron OSD verschijnt.

- Gebruik de “+/-” toets om de gewenste bron te selecteren.

Bediening met de afstandsbediening

- De afstandsbediening van uw TV is ontworpen alle functies van het model dat u geselecteerd hebt te bedienen. De functies worden beschreven op basis van het menustelsel van uw TV.
- De functies van het menustelsel worden in de volgende secties beschreven.

Volume instelling

- Druk op de “V+” toets om het volume te verhogen. Druk op de “V-” toets om het volume te verlagen. Een schuifregelaar voor het volumeniveau verschijnt op het scherm.

Zenderselectie (Voorgaand of volgend zender)

- Druk op de “P -” toets om het vorige programma te selecteren.
- Druk op de “P +” toets om het volgende programma te selecteren.

Zenderselectie (directe toegang)

- Druk op de numerieke toetsen van de afstandsbediening om zenders tussen 0 en 9 te selecteren. De TV schakelt automatisch over op de geselecteerde zender. Om zenders te selecteren tussen 10-500 (voor IDTV) of 10-199 (voor analoge), druk herhaaldelijk op de numerieke toetsen
- Druk het zendernummer rechtstreeks in om zenders met één cijfer opnieuw te selecteren.

Begininstellingen

Wanneer de TV voor de eerste maal ingeschakeld wordt, verschijnt het taalselectiemenu op het scherm. Het bericht “Welkom. Selecteer uw taal!” verschijnt in alle taalopties in het OSD menu.

Markeer de taal die u wilt instellen met de toetsen “▼” of “▲” en druk op de OK-toets. Daarna verschijnt “Eerste installatie” OSD op het scherm. Als u op “◀” of “▶” drukt, kunt u het land selecteren dat u wilt instellen en druk op OK (* voor EU-landen).

Opmerking: Als u uw televisie in een niet vermeld land gebruikt, stelt u de landenoptie in als Hongarije, Roemenië, Slovenië, Albanië, Duitsland of Finland.

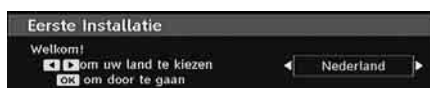

Opmerking: De landselectie OSD is niet beschikbaar in het V.K.

Druk op de OK toets op de afstandsbediening om door te gaan en het volgende bericht verschijnt op het scherm:



- Om een optie “Ja” of “Neen” te selecteren, markeer het onderdeel door gebruik van “◀” of “▶” toetsen en druk op de “OK” -toets.

De IDTV stemt automatisch af op de UHF of VHF(*) (* voor EU landen) zendkanalen, op zoek naar digitale aardse TV uitzendingen en geeft de namen weer van de gevonden kanalen. Deze procedure duurt enkele minuten.



Aan het einde van de Automatische zoekopdracht, verschijnt het volgende bericht op het scherm met de vraag naar een analoge kanaal zoekopdracht:



Selecteer “Ja” om analoge kanalen te zoeken. De TV schakelt over op de analoge TV-modus. Het menu verschijnt op het scherm voor de zoekopdracht naar analoge kanalen.

Selecteer uw land, taal en teksttaal met de “◀” of “▶” en “▼” of “▲” toetsen. Druk op de OK of RODE toets om door te gaan. Druk op de BLAUWE toets om te annuleren.

Voor meer informatie over deze procedure, verwijzen wij u naar de “Installatiemenu” sectie.

Opmerking: Voor het goed functioneren van digitale teletekst in DTV modus moet u het land als UK on analoge AUTO PROGRAMMA instellen. (enkel voor V.K. uitzendingen).

Schakel de Tv niet uit zonder de Eerste installatie gestart te hebben.

Algemene bediening

Druk op de “SOURCE” toets op de afstandsbediening en selecteer DTV/USB om de TV in te stellen op digitale aarde televisie-uitzending.

Informatievaandel

- Als u het kanaal wijzigt met de P- / P+ toetsen of de numerieke toetsen, geeft de TV het uitzendbeeld weer samen met een informatievaandel onderin

het scherm (enkel beschikbaar in de DTV-modus). Deze informatie blijft op het scherm gedurende enkele seconden.

- Het informatievaandel kan ook weergegeven worden door op de "INFO" toets van de afstandsbediening te drukken terwijl u TV kijkt:



Als het geselecteerde kanaal vergrendeld is, moet u de correcte vier cijfers invoeren om de zender weer te geven. "PIN invoeren" verschijnt dan:

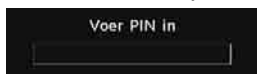

Elektronische zendergids (EZG)

- Een aantal, maar niet alle, kanalen verzenden informatie over de huidige en volgende gebeurtenissen. Druk op de EPG toets om het EPG menu weer te geven. EPG verschijnt op het scherm. Deze kan wekelijks informatie ophalen van de kanalen – zenders met 7-DAG-EPG. Alle programma's van de zenders worden weergegeven. Onderin het scherm verschijnt de informatiebalk met alle beschikbare commando's.



RODE toets (krimpen): maakt de informatievakjes kleiner.

GROENE toets (Uitpakken): maakt de informatievakjes groter.

GELE toets (vorige dag): geeft de programma's van de vorige dag weer.

BLAUWE toets (Volgende dag): geeft de programma's van de volgende dag weer.

INFO (Details): geeft de zender in detail weer.

Numerieke toetsen (Springen): ga direct naar de voorkeuzender met de numerieke toetsen.

OK : weergave van de huidige zender/herinneringen voor toekomstige programma's.

 : springt naar de huidige uitzending.

- Druk op de "0" toets op de afstandsbediening om het Gids zoeken menu weer te geven. Met deze functie

kunt u zoeken in de programmagids database op basis van het geselecteerde genre.

Ondertitels weergegeven

Met digitale aardse uitzending (DVB-T) worden bepaalde programma's uitgezonden met ondertiteling.

Druk op "MENU" om het hoofdmenu weer te geven. Markeer de **Set-up** en daarna **Taal** met de "▼" of "▲" toetsen en druk op **OK** om de "Taalinstellingen" weer te geven.

Markeer het "Ondertiteling" item in het "Taalinstellingen" menu en gebruik de "◀" of "▶" toetsen om de Ondertiteling van de gewenste taal in te stellen.

Opmerking: U kunt de ondertiteling inschakelen door de **SUBTITLES** toetsen van de handleiding in te drukken. Druk opnieuw op de **SUBTITLES** toets om de ondertiteling functie uit te schakelen.

Indien "Ondertiteling" ingeschakeld is en een taaloptie werd ingesteld, verschijnt de volgende waarschuwing op het scherm als u de "☰" toets indrukt (** enkel voor het V.K.):



Digitale teletekst (** uitsluitend voor het VK)

- Druk op de "☰" toets.
- De digitale teletekst informatie verschijnt.
- Gebruik de gekleurde toetsen, de cursortoetsen en de **OK** toets om dit menu te bedienen.

De bedieningsmethode kan verschillen afhankelijk van de inhoud van de digitale teletekst.

Volg de instructies op het digitale teletekstscherf.

- Wanneer u "**SELECTEREN**" indrukt of een gelijkaardig bericht verschijnt op het scherm drukt u op de OK toets.
- Wanneer de "☰" toets ingedrukt wordt, keert de TV terug naar de televisie uitzending.
- Met de Digitale aardse uitzending (DVB-T), naast digitale teletekst uitzendingen samen met normale uitzendingen, zijn er ook zenders met uitsluitend digitale teletekst uitzendingen.
- De beeldverhouding (vorm van het beeld) van een kanaal met uitsluitend digitale teletekst uitzendingen is net dezelfde als de beeldverhouding van het eerder weergegeven beeld.
- Als u de "☰" toets opnieuw indrukt, verschijnt het digitale teletekstscherf.

Analoge Teletekst

Het gebruik van teletekst en zijn functies zijn identiek aan het analoge tekstsysteem. Zie de "**TELETEKST**" toelichtingen.

Breedbeeld

Afhankelijk van het type uitzending dat verzonden wordt, kunnen zenders bekeken worden in een aantal formaten. Druk herhaaldelijk op de "SCREEN" toets om het schermformaat te wijzigen.

Als Auto geselecteerd is wordt het weergegeven formaat bepaald door het weergegeven beeld.

DENK ERAAN: De grootte van het menu wijzigt afhankelijk van de geselecteerde beeldgrootte.

Opgelet !

AC3 geluidstype is niet ondersteund. In deze situatie wordt het geluid van de Tv gedempt. Als de uitzending een AC3 stroom bevat, wordt de volgende waarschuwing weergegeven op het scherm.

AC3-geluid wordt niet ondersteund

Als er geen geluid beschikbaar is, wordt de volgende waarschuwing weergegeven op het scherm:

Geen audio beschikbaar

IDTV menusysteem

Druk op de "MENU" toets. Het hoofdmenu verschijnt.



Zenderlijst

Met de "▼" of "▲" toetsen van de afstandsbediening moet u ervoor zorgen dat het eerste item, de zenderlijst, gemarkeerd is en daarna drukt u op de "OK" toets om de Zenderlijst weer te geven. Of u drukt op de OK-toets tijdens de weergave van de DVB-T uitzending u ontvangt de Kanaallijst rechtstreeks.



Navigeren in de Volledige zenderlijst

Druk op "▼" of "▲" om het vorige of het volgende kanaal te selecteren. U kunt de "RODE" of "GROENE" toetsen indrukken om de pagina op of neer te verschuiven.

Om een specifiek kanaal te bekijken, markeert u deze met de "▼" of "▲" toetsen en drukt u op de "OK" toets terwijl het "Selecteer" item op de kanaallijst menu gemarkeerd is via de "◀" of "▶" toetsen.

De naam en het nummer van de geselecteerde zender verschijnt in de rechter- en linkerbovenhoek van de kanaalweergave in de rechter en linker bovenhoek van het scherm.

Zenders verplaatsen in de zenderlijst

- Druk op "▼" of "▲" toetsen om het kanaal te selecteren dat u wilt verplaatsen.
- Druk op de "◀" of "▶" toetsen om het "Verplaatsen" item te selecteren in het kanaallijstmenu.

Het volgende OSD verschijnt naast het "OK" item om aan te geven dat u een cijfer moet ingeven met de numerieke toetsen op de afstandsbediening en druk daarna op "OK" om te bevestigen.



Opmerking: Indien u hetzelfde programmanummer van de zender die u wenst te verplaatsen invoert, verschijnt "... zenderdiensten zullen vervangen worden. Wilt u doorgaan?" OSD wordt weergegeven. Druk op OK om te bevestigen of selecteer "Neen" om te annuleren.

De zenders verwijderen uit de zenderlijst

- Druk op "▼" of "▲" toetsen om het kanaal te selecteren dat u wilt verwijderen.
- Druk op de "◀" of "▶" toetsen om het "Verwijderen" item te selecteren in het kanaallijstmenu.
- Druk op de "OK" toets om de gemarkeerde zender in de zenderlijst te verwijderen. Het onderstaande bericht verschijnt op het scherm:



- Druk op de “◀” of “▶” toetsen om de gewenste optie te markeren. Als de “OK” toets ingedrukt is wanneer “Ja” gemarkeerd is, wordt de gemarkeerde zender verwijderd. Als u “Nee” selecteert, wordt de verwijdering geannuleerd.

De naam van zenders wijzigen

Om een specifiek kanaal te hernoemen, moet het kanaal gemarkeerd worden door “▼” of “▲”. Markeer dan het **Naam Bewerken** item door “◀” of “▶” in te drukken, zoals onderaan afgebeeld. Druk op de “OK” toets om de naam wijziging functie te activeren.



Nu verplaatst u zich naar het vorige/volgende teken met de “◀” of “▶” toetsen. Als u de “▼” of “▲” toetsen indrukt, schakelt u over op het volgende teken, bijv. ‘b’ teken wordt ‘a’ met “▼” of ‘c’ met “▲”. Als u op de numerieke toetsen ‘0...9’ drukt, vervangt u het gemarkeerde teken één voor één met de boven de toets afgedrukte tekens iedere maal u op de toets drukt.

Druk op de “MENU” toets om de bewerking te annuleren of op de OK toets om de nieuwe naam op te slaan.

Vergrendelingen toevoegen aan kanalen

Indien een zender vergrendeld is, krijgt u slechts toegang tot de zender via een wachtwoord geselecteerd door volwassenen. Om een kanaal te vergrendelen moet u het kinderslot wachtwoord kennen (standaardwaarde is 0000 in de fabriek en dit kan uitsluitend gewijzigd worden in het Configuratiemenu).

Selecteer het te vergrendelen kanaal door het te markeren en selecteer de Vergrendel optie door op “◀” of “▶” te drukken. Wanneer de “OK” knop wordt

ingedrukt, vraagt een dialoog OSD voor het weer te geven paswoord.



Voer het wachtwoord in met de numerieke toetsen op de afstandsbediening. Het vergrendelen pictogram “🔒” wordt nu naast het geselecteerde kanaal weergegeven. Herhaal deze operatie om de vergrendeling te annuleren.

Favorieten instellen

Om een favoriet in te stellen, moet u het “Favorieten” item markeren onderin het Zenderlijstmenu. Druk dan op de “OK” toets en het Favorietenlijsten bewerken menu verschijnt op het scherm.



Een Kanaal toevoegen aan een favorietenlijst

- Druk op de “▼” of “▲” toetsen en markeer het kanaal dat u wilt toevoegen aan de favorietenlijst.
- De gemarkeerde zender wordt toegevoegd aan de Favorietenlijst met de “OK” toets.
- Het F-pictogram geeft aan dat een zender werd toegevoegd aan de favorietenlijst.

Een kanaal verwijderen uit de favorietenlijst

- Markeer de zender die u wilt verwijderen uit de favorietenlijst en druk op de OK toets om te verwijderen. U kunt opnieuw op de “OK” toets drukken om een zender opnieuw toe te voegen.
- Om de Favorieten te activeren, gaat u naar het Configuratiemenu en selecteer de Favorietenmodus. Gebruik “◀” / “▶” om de Favorietenmodus in te schakelen. Om Favorieten te annuleren, schakelt u de Favorietenmodus uit.

Help op het scherm

Voor alle menu's drukt u op de "INFO" toets om de helpinformatie weer te geven met betrekking tot de menufuncties.

Druk op OK op uw afstandsbediening om uw favorietenlijst te bewerken. De modus Favorietenlijst kan in het Configuratiemenu geselecteerd worden.

Zendergids

Deze sectie is identiek aan de instructies die vermeld werden in de Algemene bedieningspagina. Raadpleeg de Elektronische zendergids (EZG) sectie in de Algemene bediening sectie.

Timers



Om timervensters weer te geven, activeert u het item van het hoofdmenu. Om een timer toe te voegen, drukt u op de **GELE** toets van de afstandsbediening. Daarna verschijnt het "Timer toevoegen" venster.

Modus: Selecteert de kanaallijst modus.

Zender: "◀" of "▶" toetsen navigeert de gebruikers doorheen de TV- of Radiolijst.

Datum: De startdatum wordt ingevoerd met de Links/Rechts en de numerieke toetsen.

Start: De starttijd wordt ingevoerd met de Links/Rechts en de numerieke toetsen.

Einde: De eindtijd wordt ingevoerd met de Links/Rechts of de numerieke toetsen.

Duur: Tijdsduur tussen Begin- en Eindtijd.

Herhalen: U kunt een timer instellen om Eenmalig, Dagelijks of Wekelijks te herhalen.

Wijzigen/Verwijderen: laat wijzigingen toe of verbiedt deze voor andere gebruikers.

U kunt de aanpassingen opslaan door de **GROENE** toets in te drukken of de procedure te annuleren door de **RODE** toets in te drukken. U kunt de lijst bewerken met de **GROENE** toets en verwijderen met de **RODE** toets.

Voorwaardelijke toegang

- Druk op de "MENU" toets om het hoofdmenu weer te geven en gebruik de "▼" of "▲" toets om de

"Voorwaardelijke toegang" regel te markeren en druk op de "OK" toets:

Voorwaard. Toeg.

Bepaalde digitale aardse zenders werken op een Betalen-per-weergave basis. Deze vereisen een abonnement en een hardware decoder.

Vraag de Conditionele toegangsmodule (CTM) aan en de weergavekaart door zich te abonneren op een betaal-TV bedrijf. Voer deze daarna in de televisie aan de hand van volgende procedure in.

- Schakel de TV uit en verwijder de stekker uit het stopcontact.
- De CAM moet correct ingevoerd worden. Ze kan niet omgekeerd ingevoerd worden. De CTM of de TV-terminal kunnen beschadigd worden als de CTM met te veel kracht ingevoerd worden.
- Sluit de TV aan op het elektrisch netwerk, schakel het toestel aan en wacht even tot de kaart geactiveerd wordt.
- Bepaalde CTM kunnen de volgende set-up vereisen. Stel de CAM in door het IDTV menu in te voeren, de Voorwaardelijke toegang en door op "OK" te drukken. (Het CAM set up menu wordt, indien niet noodzakelijk, niet weergegeven.)
- Om de weergave contractinformatie weer te geven: Ga naar IDTV; druk op de "MENU" toets en markeer Voorwaardelijke toegang en druk op de "OK" toets.
- Indien geen module ingevoerd is, verschijnt "Geen voorwaardelijke toegang module gedetecteerd" op het scherm.
- Voor details over de instellingen raadpleegt u de handleiding van de module.

Opmerking: De CI-module enkel invoegen of verwijderen als de TV in de STAND-BY modus staat of losgekoppeld van het elektrisch net.

TV set-up

U kunt dit item gebruiken om de TV-functies weer te geven.

U krijgt toegang tot het TV set-up menuscherm via het hoofdmenu. Druk op de "MENU" toets om het hoofdmenu weer te geven en gebruik de "▼" of de "▲" om "TV set-up" te markeren, druk op de "OK" toets om het TV set-upscherf weer te geven.

TV-Config.

Gedetailleerde informatie voor alle menu items vindt u in het "Analoge TV menusysteem" gedeelte.

Set-up

De aanpassingen in dit menu worden als volgt aangegeven:



Configuratie

U kunt de instellingen van uw TV configureren. Selecteer Configuratie in het Set-upmenu en druk op "OK" om dit menu weer te geven. Druk op de RETURN knop op de afstandsbediening om af te sluiten.



Hardhorend (* uitsluitend voor EU lidstaten)

Gebruik de "▼" of "▲" toets om Hardhorenden te selecteren en druk dan op de "◀" of "▶" toets om deze instelling naar Aan of Uit te schakelen.

Indien de zender speciale signalen met betrekking tot het geluid toelaat, kunt u deze instelling inschakelen en dergelijke signalen ontvangen.

Favoriete modus

Gebruik deze functie om de favorietenmodus in of uit te schakelen. Druk op "◀" / "▶" om deze functie In of Uit te schakelen.

Zenderlijst

Gebruik de "▼" of "▲" toetsen om naar de Zenderlijst optie te gaan. Gebruik de "◀" of "▶" toetsen om te schakelen tussen de Zenderlijst modus. Als u "Enkel TV" selecteert, met de "◀" of "▶" toetsen, navigeert u enkel doorheen TV-zenders. Als u "Enkel radio" selecteert, met de "◀" of "▶" toetsen, navigeert u enkel doorheen radiozenders. Als u "Enkel tekst" selecteert, met de "◀" of "▶" toetsen, navigeert u enkel doorheen tekstzenders.

Gecodeerde Scan

De functie Gecodeerde kanalen scannen zal altijd AAN zijn na het uitvoeren van de eerste installatie. Wanneer deze instelling is ingeschakeld, zal het zoekproces ook de gecodeerde kanalen vinden. Als het ingesteld is als UIT manueel, zullen de gecodeerde kanalen niet gevonden worden wanneer u automatische of handmatige zoekopdracht uitvoert.

Gebruik de "▼" of "▲" toets om Scan Encrypted te selecteren en druk dan op de "◀" of "▶" toets om deze instelling naar Aan of Uit te schakelen.

Ontvanger upgrade

Downloaden over lucht (OAD)

Deze functie helpt u de updates van uw Tv te onderhouden. Ze werkt automatisch en zoekt nieuwe informatie wanneer deze beschikbaar is. Merk op dat deze instelling inactief als u ze wilt wijzigen. Zorg ervoor dat de TV ingesteld is op de stand-by modus. De TV schakelt automatisch in om 3:00 uur 's morgens en zoekt nieuwe informatie die uitgezonden wordt. Deze informatie wordt automatisch gedownload naar uw ontvanger. Deze bewerking duurt normaal gezien ongeveer 30 seconden.

Opmerking: Uw TV kan in de Modus Eerste Installatie na OAD update opstarten.

Ouderlijk toezicht

Gebruik de "▼" of "▲" toetsen voor de Ouderlijk toezicht optie. Druk op OK voor toegang tot het menu. Een dialoogvenster verschijnt waarin de vergrendelingscode gevraagd wordt. De code is aanvankelijk als "0000" ingesteld. PIN invoeren (Enter PIN) Indien ze incorrect is, verschijnt het "Incorrecte Pin" OSD. Indien ze correct is, verschijnt het Ouderlijk toezichtmenu:



Kinderslot (*)

(*) Als u Landoptie instelt als het VK tijdens de eerste installatie, is de kinderslot optie niet zichtbaar. Deze instelling is enkel beschikbaar voor EU-landen.

Als dit ingesteld is, haalt deze optie de informatie op van de zender en als het volwassenen niveau uitgeschakeld is, wordt het beeld en het geluid niet weergegeven.

Menuvergrendeling

In menuvergrendeling kunt u een vergrendeling instellen voor alle menu's of het Installatiemenu om toegang tot deze menu's te beperken. Als de menuvergrendeling uitgeschakeld is, is er geen beperking op de toegang tot het menusysteem. Gebruik de "▼" of "▲" toetsen om naar de Menuvergrendeling optie te gaan. Gebruik de "◀" of "▶" toetsen om de Menuvergrendelingsmodus te selecteren.

UITGESCHAKELD : De menu's zijn niet vergrendeld.

ALLE MENU'S : Alle menu's zijn uitsluitend toegankelijk met de correcte sleutelcode. De gebruiker

kan dan geen zenders toevoegen, verwijderen, de naam wijzigen of timers instellen.

INSTALLATIEMENU: Het installatiemenu is vergrendeld. De gebruiker kan dus geen zenders toevoegen. Wijzigingen worden bijgewerkt na het afsluiten van het "Configuratiemenu".

PIN instellen

Gebruik de "▼" of "▲" toetsen om naar de "PIN instellen" optie te gaan. Druk op "OK" om het "PIN instellen" venster weer te geven. Gebruik de numerieke toetsen om een nieuwe pincode in te voeren. U moet uw nieuwe pincode een tweede maal invoeren voor verificatiedoeleinden. De standaard pincode is 0000. Als u de pincode wijzigt, moet u deze ergens noteren en veilig opbergen.



Tijdstellingen (*)

(*) Als u Landoptie instelt als het VK tijdens de eerste installatie, is de Tijdstellingen optie niet zichtbaar.

In het Configuratiemenu markeert u het Tijdstelling item door op de "▲" of "▼" toetsen te drukken.

Druk op "OK" en het Tijdstellingen submenu verschijnt op het scherm. Huidige tijd, Tijdstelling-instelling en tijdstellen zullen beschikbaar zijn.

Gebruik "▲" of "▼" om Tijdstelling instelling te markeren. Tijdstelling Instelling wordt ingesteld door gebruik van "◀" of "▶". Het kan AUTO of MANUEEL ingesteld worden.

Wanneer AUTO geselecteerd is, zullen Huidige Tijd en Tijdstelling opties niet beschikbaar zijn om ingesteld te worden. Indien HANDMATIGE optie als Tijdstelling instelling is geselecteerd, kan de Tijdstelling veranderd worden:

- Door op "▲" of "▼" te drukken, selecteert u Tijdstelling.

Gebruik "◀" of "▶" om de Tijdstelling tussen GMT-12 of GMT+12 te veranderen. De Huidige tijd bovenaan de menulijst zal dan veranderen naargelang de geselecteerde Tijdstelling.

Audio Beschrijving

Audiobeschrijving verwijst naar een bijkomende verhaaltrack voor blinden en slechtzienden kijkers van visuele media, inclusief televisie en films. De verteller van de beschrijving spreekt doorheen de presentatie, beschrijft wat er op het scherm gebeurt tijdens de natuurlijke pauzes in de audio (soms tijdens dialogen, als men dit nodig acht). U kunt deze functie gebruiken, enkel als de uitzender die bijkomende verhaaltracks ondersteunt. Gebruik "▼" of "▲" om een item te selecteren. Gebruik de "◀" of "▶" toets om in te stellen.



Audio Beschrijving

Deze functie schakelt de audiobeschrijving in of uit door op de "◀" of "▶" toetsen te drukken.

Voorkeertaal

Door op de "◀" of "▶" toetsen te drukken, wordt de voorkeertaal voor audiobeschrijving gewijzigd.

Deze instelling kan enkel gebruikt worden als ze beschikbaar is.

Relatief Volume

Door gebruik van deze optie, kan het volumeniveau van de Audiobeschrijving verhoogt of verlaagd worden, naargelang het algemeen volume.

Stand-by Zoeken (*)

(*) Deze instelling is enkel zichtbaar wanneer de Landoptie is ingesteld op Denemarken, Zweden, Noorwegen of Finland.

Gebruik de "▼" of "▲" toets om Stand-by zoeken te selecteren en druk dan op de "◀" of "▶" toets om deze instelling naar In of Uit te schakelen. Als u stand-by Zoeken naar uit wijzigt, zal deze functie onbeschikbaar zijn.

Om de Stand-by zoeken optie te gebruiken, moet u controleren dat u Stand-by zoeken als Aan selecteert.

Taal

In dit menu kan de gebruiker de voorkeertaal aanpassen. De taal wordt gewijzigd door de "OK" toets in te drukken.



Menu: geeft de taal van het systeem weer

Voorkeur

Deze instellingen worden gebruikt, indien beschikbaar. Zoniet worden de huidige instellingen gebruikt.

- **Geluid:** als u de “◀” of “▶” toetsen indrukt, wordt de geluidstaal gewijzigd.
- **Ondertiteling:** wijzig de taal van de ondertiteling met de “◀” of “▶” toetsen. De ondertiteling wordt weergegeven in de geselecteerde taal.

Film ondertiteling

- Om de ondertiteling correct weer te geven, moet u deze instelling gebruiken om een film ondertiteling taal te selecteren.
- Als u op “◀” of “▶” drukt, selecteert u de gewenste taaloptie.
- **Gids:** Als u de “◀” of “▶” toetsen indrukt, wordt de begeleidingstaal gewijzigd.

Huidig

- **Geluid:** als de geluidstaal ondersteund wordt, kunt u de geluidstaal wijzigen door de “◀” of “▶” in te drukken.
- **Ondertiteling:** als er een back-up bestaat voor de ondertiteling kunt u de taal van de ondertiteling wijzigen met de “◀” of “▶” toetsen. De ondertiteling wordt weergegeven in de geselecteerde taal.

Opmerking: Indien de Landoptie op Denemarken, Zweden, Noorwegen of Finland is ingesteld, zal het Instellingenmenu voor Taal zoals hieronder beschreven werken:

Taalinstellingen



In het Configuratiemenu markeert u het Taalinstelling item door op de “▼” of “▲” toetsen te drukken. Druk op “OK” en het Taalinstellingen sub-menu zal op het scherm weergegeven worden:

Gebruik de “▼” of “▲” toetsen om het menu-item dat u wenst aan te passen te markeren en druk op de “◀” of “▶” toets om in te stellen.

Opmerkingen:

- Systeemtaal bepaalt de menutaal op het scherm.
- Audio Taal wordt gebruikt om de soundtrack van een kanaal te selecteren.
- Basisinstellingen zijn de eerste prioriteit wanneer er meerdere keuzes beschikbaar zijn bij een uitzending. Secundaire instellingen zijn de alternatieven wanneer de eerste opties niet beschikbaar zijn.

Installatie

Het installatiemenu is vooral bedoeld u te helpen op de meest efficiënte wijze een Zendertabel op te bouwen. Selecteer Installati in het Configuratiemenu door de “▼” of “▲” toetsen in te drukken.

Dit menu omvat de volgende items:

(*) Voor Denemarken, Zweden, Noorwegen of Finland.



Automatische kanaalscan

De automatische zoekopdracht wordt gestart door de “OK” toets in te drukken terwijl de Automatische zoekopdracht gemarkeerd is.

Het onderstaande bericht verschijnt op het scherm:

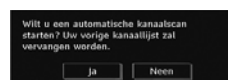

Markeer “Ja” of “Neen” met de “◀” of “▶” toetsen en druk op “OK” om te bevestigen.

Indien “Ja” geselecteerd wordt, start de automatische zoekopdracht.

Als u “Neen” selecteert, wordt de automatische zoekopdracht geannuleerd.

Wanneer de zoekopdracht naar digitale kanalen voltooid is, verschijnt een bericht op het scherm met de vraag een zoekopdracht naar analoge kanalen te starten:



Druk op de “OK” toets om analoge zenders te zoeken. Het volgende menu verschijnt op het scherm voor de zoekopdracht naar analoge zenders:



Selecteer uw **land**, **taal** en **teksttaal** met de “▼” of “▲” en “◀” of “▶” toetsen. Druk op de “OK” of **RODE** toets om door te gaan. Druk op de **BLAUWE** toets om te annuleren. Het volgende menu verschijnt tijdens het automatisch afstemmen:

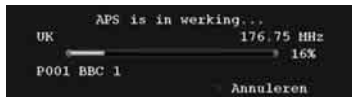

Aan het einde van APS, verschijnt de zendertabel op het scherm. In de zendertabel ziet u de nummers en namen die toegewezen werden aan de zenders.

Kanaal zoeken

Tijdens de handmatige kanaalscan wordt het cijfer van de multiplex handmatig ingevoerd en uitsluitend die multiplex wordt doorzocht op de aanwezigheid van zenders. Voor ieder geldig zendernummer, worden het signaalniveau en de signaalkwaliteit weergegeven onderin het scherm.

In de handmatige en automatische zoekopdracht worden zenders die al aanwezig zijn in de database niet opnieuw opgeslagen om overbodige dubbele zenders te vermijden.

Servicelijst wissen (*)

(*) Deze instelling is enkel zichtbaar wanneer de Landoptie is ingesteld op Denemarken, Zweden, Noorwegen of Finland.

Gebruik deze instelling om de opgeslagen kanalen te wissen. Druk op de “▼” of “▲” toets om Servicelijst Wissen te selecteren en druk dan op OK. De volgende OSD zal dan op het scherm weergegeven worden:



Markeer **Nee** en druk op **OK** om te annuleren. Selecteer Ja door op de “◀” of “▶” toets te drukken en druk op OK om alle kanalen te wissen.

Eerste installatie

De gebruiker kan dit item toepassen om standaardinstellingen te laden. Deze waarden werden in de fabriek geladen in de ontvanger.

Om de fabrieksinstellingen te installeren, licht u het “Eerste installatie” menu op en u drukt op OK. Daarna zult u gevraagd worden of u deze instellingen wel dan niet wenst te wissen. Als u “Ja” selecteert met de OK toets wanneer “Ja” gemarkeerd is, wordt de bestaande zendertabel verwijderd.

U wordt gevraagd de verwijdering van alle zenders en instellingen te bevestigen:



Door JA te selecteren en op de “OK” toets te drukken, wordt de bestaande kanaaltabel gewist. Nadat de fabrieksinstellingen geladen zijn, verschijnt het “Eerste installatie” menu.

Het menu dat verschijnt voor de taalselectie verschijnt eerst op het scherm. Met de “▼” of “▲” toetsen selecteert u de gewenste taaloptie en druk op OK om deze te activeren.

Daarna verschijnt het “Eerste installatie” OSD op het scherm. Als u op “◀” of “▶” drukt, kunt u het **land** selecteren dat u wilt instellen en druk op **OK** (* enkel voor EU-landen).



Druk op “OK” om de installatie te starten. Wanneer de zoekopdracht naar digitale zenders voltooid is, verschijnt een bericht met de vraag of u analoge zenders wilt zoeken op het scherm. Deze procedure is dezelfde als die beschreven in de **Automatisch zoeken** sectie..

Mediabrowser

- Om de Mediabrowser weer te geven, drukt u op de “MENU” toets van de afstandsbediening en daarna selecteert u de Mediabrowser met de “▼” of “▲” toets. Druk op “OK” om verder te gaan. De Mediabrowser menu-inhoud (afhankelijk van de inhoud van uw USB-station) verschijnt.
- Wanneer u een USB-apparaat aansluit, wordt het volgende scherm weergegeven:



Selecteer JA door op “◀” of “▶” te drukken en vervolgens op **OK**. Mediabrowser zal worden weergegeven.



- U kunt de MP3- en video-bestanden weergeven van op een USB-geheugen.

Opmerking: Als u de USB-stick aansluit terwijl u in analoge modus bent, zal de TV automatisch naar digitale TV-modus schakelen.

Opmerking: Sommige USB-compatibele toestel worden niet ondersteund.

Opmerking: Als het USB-geheugen niet herkend wordt na het in/uitschakelen of de Eerste installatie, moet u eerst het USB-apparaat verwijderen en het toestel in/uitschakelen. Voer daarna het USB-apparaat opnieuw in.

MP3-bestanden weergeven



Dit Afspelen (OK toets) : Geeft het geselecteerde bestand weer.

Afspelen (Groene toets) : Geeft alle mediabestanden in de map weer. Het geselecteerde bestand wordt eerst weergegeven.

Pauze (Gele toets) : Weergegeven bestand pauzeren.

Stop (Rode toets) : Het weergegeven bestand stoppen.

Vorige/Volgende (Links/Rechts toetsen) : Springt naar het vorige of volgende bestand voor weergave.

Shuffle (INFO toets) : Geeft de bestanden weer in willekeurige volgorde. Indien de willekeurige modus ingeschakeld is, springt de vorige/volgende functies ook willekeurig naar de nummers.

Lus (Blauwe toets) : Geeft het geselecteerde bestand herhaaldelijk weer.

JPG-bestanden weergeven

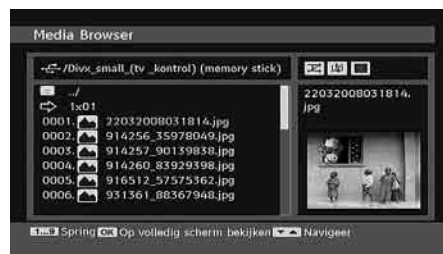

Springen (Numerieke toetsen) : springen naar het geselecteerde bestand met de numerieke toetsen.

OK : geeft het geselecteerde beeld weer in volledig scherm.

Afspelen/Diavoorstelling (Groene toets) : start de diavoorstelling met alle afbeeldingen in de map.

Diavoorstelling opties



Pauze (Gele toets) : De diavoorstelling pauzeren.

Verdergaan (Groene toets) : De diavoorstelling hervatten.

Vorige/Volgende (Links/Rechts toetsen) : Springen naar het vorige of volgende bestand in de diavoorstelling.

Roteren (omhoog/omlaag toetsen) : De afbeelding roteren met de omhoog/omlaag toetsen.

RETURN : Terug naar de bestandlijst.

Shuffle (Rode toets) : Geeft de bestanden in de huidige map in willekeurige volgorde en voortdurend weer en het pictogram wijzigt in het gemarkeerd pictogram. Indien de willekeurige modus ingeschakeld is tijdens een diavoorstelling worden de volgende foto's willekeurig geselecteerd (als de lusfunctie niet ingeschakeld is, stopt de diavoorstelling aan het einde. Indien de lusfunctie ingeschakeld is, aan het einde van de diavoorstelling, start ze opnieuw en opnieuw).

Lus: De diavoorstelling blijft voortduren en het pictogram wijzigt in het gemarkeerde pictogram.

Informatie: Activeert de bewerkingsbalk.

Video afspelen

Afspelen (Rode toets) : Start de video.

Stop (Blauwe toets) : Stopt de video.

Pauze (OK toets) : Pauzeert de video.

Rewind (Cursor links) : Achterwaarts spoelen.

Voorwaarts (Cursor rechts) : Voorwaarts spoelen.

Menu (MENU-toets) : De ondertiteling/het geluid instellen.

- U kunt de ondertitels instellen door gebruik van de OK toets voor het starten van het afspelen of door gebruik van de toets "MENU" tijdens het afspelen.

Door op de toets **RETURN** te drukken, zult u terugschakelen naar het vorige menu.

Opmerking: PIP/PAP modus is niet beschikbaar in Media Browser modus.



Analoge TV-menusysteem

Beeldmenu



Modus

Voor uw weergavevereisten kunt u de verwante modusoptie instellen.

Als u op "▼" of "▲" drukt, selecteert u **Modus**. Met de "◀" of "▶" toets kunt u één van de volgende opties selecteren: **Cinema, dynamisch** en **natuurlijk**.

Helderheid/Contrast/Kleur/Scherpte/ Kleurschakering

Druk op de "▼" of "▲" toetsen om de gewenste optie te selecteren. Gebruik de "◀" of "▶" toetsen om het niveau in te stellen.

Opmerking: De **Tint** optie kan enkel zichtbaar zijn wanneer de TV een NTSC-sigitaal ontvangt.

Kleurtemp

Als u op "▼" of "▲" drukt, selecteert u **Kleurtemp**. Druk op "◀" of "▶" om één van de volgende opties te selecteren: **Normaal, warm** en **koel**.

Opmerking:

- Voor **normale** kleuren, selecteert u de **Normaal** optie.

- De **Warm** optie instellen geeft witte kleuren een rode accentuering.

- De **koel** optie instellen geeft witte kleuren een blauwe accentuering.

Ruisreductie

Indien het uitzendsignaal zwak is en het beeld ruis bevat, kunt u de **Ruisreductie** instelling gebruiken om de hoeveelheid ruis te onderdrukken.

Als u op "▼" of "▲" drukt, selecteert u **Ruisreductie**. Druk op "◀" of "▶" om één van de volgende opties te selecteren: **Laag, gemiddeld, hoog** of **uit**.

Filmmodus

Films worden aan een ander aantal frames per seconde opgenomen dan normale televisieprogramma's.

Als u op "▼" of "▲" drukt, selecteert u **Filmmodus**.

Druk op de "◀" of "▶" toets om deze functie Aan of Uit te schakelen.

Schakel deze functie aan wanneer u.

films bekijkt om de snelle animatiescènes duidelijk te kunnen zien.

Spelmodus

Met de "▼" of "▲" toets kunt u de **Spelmodus** selecteren. Druk op de "◀" of "▶" toets om de Spelmodus **In** of **uit** te schakelen. Wanneer de Spel Modus ingeschakeld is, worden specifieke instellingen voor de spel modus, die geoptimaliseerd zijn voor betere videokwaliteit, geladen.

De Beeldmodus, Contrast, Helderheid, Scherpte, Kleur en Kleurtemperatuur instellingen zijn onzichtbaar en uitgeschakeld wanneer de Spelmodus ingeschakeld is.

Opmerking:

De **Beeldmodus** selectietoets op de afstandsbediening heeft geen functie wanneer de **Spelmodus** ingeschakeld is.

Beeld scherpstellen

Met de "▼" of "▲" toets kunt u de **Beeldzoom** selecteren.

Met de "◀" of "▶" toetsen kunt u de scherpstelling van het beeld wijzigen in **Automatisch, 16:9, 4:3, Panaromisch, 14:9, Cinema, Ondertiteling** of **Zoomen**.

Opslaan

Als u op "▼" of "▲" drukt, selecteert u **Opslaan**. Druk op "▶" of **OK** om de instellingen op te slaan. **"Bewaard..."** verschijnt op het scherm.

Reset

Als u op "▼" of "▲" drukt, selecteert u **Reset**. Druk de "◀" of "▶" of de **OK** toets in om de fabrieksinstellingen van de beeldmodus te herstellen.

Geluidsmenu



Volume

Als u op "▼" of "▲" drukt, selecteert u **Volume**. Druk op de "◀" of "▶" toets om het volumeniveau te wijzigen.

Equalizer

Als u op "▼" of "▲" drukt, selecteert u **Equalizer**. Druk op de "▶" toets om het equalizer menu weer te geven.



Druk op de "◀" of "▶" toetsen om de vooraf ingestelde waarde te wijzigen. In het equalizer menu, kan de voorinstelling gewijzigd worden in **Vlak, Klassiek, Gebruiker, Muziek, Film** en **Spraak**.

Selecteer de gewenste frequentie met de "▼" of "▲" toetsen en verhoog of verlaag de frequentie toename met de "◀" of "▶" toetsen.

Druk op de "MENU" toets om terug te keren naar het vorige menu.

Opmerking: De equalizer menu instellingen kunnen uitsluitend gewijzigd worden wanneer de **Equalizer modus** op **Gebruiker** staat.

Balans

Deze instelling wordt gebruikt om de linkse of rechtse luidspreker meer te benadrukken.

Druk op de "▼" of "▲" toets om **Balans** te selecteren. Druk op de "◀" of "▶" toets om het balansniveau te wijzigen. Het balansniveau kan aangepast worden tussen **-32** en **+ 32**.

Koptelefoon

Als u op "▼" of "▲" drukt, selecteert u **Hoofdtelefoon**. Druk op "▶" om het menu koptelefoon te verlaten.

De hoofdtelefoon submenu-opties worden hier onder beschreven:

Volume

Als u op "▼" of "▲" drukt, selecteert u **Volume**. Druk op de "▶" om het hp volumeniveau te verhogen. Druk op de "◀" om het hp volumeniveau te verlagen. Het volumeniveau van de hoofdtelefoon kan aangepast worden tussen 0 en 63.

Geluidsmodus

Als u op "▼" of "▲" drukt, selecteert u **Geluidsmodus**. Met de "◀" of "▶" toets kunt u de Mono, Stereo, Dual I of Dual II modus selecteren, uitsluitend als de geselecteerde zender deze modus ondersteunt.

AVL

De Automatische volumebegrenzing (AVL) functie past het geluid aan om een vast uitvoerniveau tussen programma's te krijgen (Bijvoorbeeld, het volumeniveau van reclame is geneigd luider te zijn dan dat van programma's).

Als u op "▼" of "▲" drukt, selecteert u **AVL**. Druk op de "◀" of "▶" toets om de AVL-functie **In** of **Uit** te schakelen.

Opslaan

Als u op "▼" of "▲" drukt, selecteert u **Opslaan**. Druk op "▶" of **OK** om de instellingen op te slaan. "**Bewaard...**" verschijnt op het scherm.

Functiemenu



Slaaptimer

Als u op "▼" of "▲" drukt, selecteert u **Slaaptimer**. Gebruik de "◀" of "▶" toetsen om de **Slaaptimer** in te stellen.

De timer kan tussen **Uit** en 2 uren (120 minuten) geprogrammeerd worden in stappen van 10 minuten.

Als de **Sluimertimer** geactiveerd wordt, schakelt de TV automatisch over op de stand-by modus op het einde van de geselecteerde tijdsduur.

Kinderslot

Als u op "▼" of "▲" drukt, selecteert u **Kinderslot**. Druk op de "◀" of "▶" toets om de Kinderslot functie **in** of **uit** te schakelen.



Als aan geselecteerd is, kan de TV enkel bediend worden via de afstandsbediening. In dat geval werken de toetsen van het configuratiepaneel niet, behalve de Stand-by/Aan toets. Als het Kinderslot geactiveerd wordt, kunt u de TV overschakelen op de Stand-by modus met de Stand-by/Aan toets. Om de TV opnieuw in te schakelen, hebt u de afstandsbediening nodig.

Als een van deze toetsen ingedrukt wordt, verschijnt de boodschap "Kinderslot AAN" op het scherm als het menuscherm niet zichtbaar is.

Taal

Als u op "▼" of "▲" drukt, selecteert u **Taal**. Gebruik de "◀" of "▶" toetsen om de **taal** te selecteren.

Standaard zoom

Met de zoommodus ingesteld op AUTOMATISCH zal de TV de zoommodus volgens het signaal van de uitzending instellen. Indien er geen WSS of beeldverhouding informatie beschikbaar is, zal de TV deze instelling toepassen. Druk op de "▼" of "▲" toets om de **Standaard zoom** te selecteren. U kunt de **Standaard zoom** instellen op **Panoramisch**, **16:9**, **4:3** of als **14:9** zoom instellen met de "◀" of "▶" toetsen.

Blaauwe achtergrond

Indien het signaal zwak of afwezig is, schakelt de TV automatisch naar een blauw scherm. Om deze functie in te schakelen, schakelt u de **Blaauwe achtergrond in**.

Als u op "▼" of "▲" drukt, selecteert u **Blaauwe achtergrond**. Druk op de "◀" of "▶" toets om de **Blaauwe achtergrond In** of **Uit** te schakelen.

Energiebesparende modus

Gebruik de "▼" of "▲" om de Energiebesparende modus te selecteren.

Druk op de "◀" of "▶" toets om Energiebesparende modus In of Uit te schakelen.

Raadpleeg de sectie: "Milieu-informatie" in deze handleiding voor meer informatie over de Energiebesparende modus.

Opmerking: De achtergrondverlichting functie verschijnt wanneer de Energiebesparende modus wordt ingeschakeld.

Menu achtergrond

Druk op de "▼" of "▲" toets om **Menu achtergrond** te selecteren. U kunt de het achtergrondniveau van het menu instellen door gebruik van de "◀" of "▶" toets.

Menu time-out

Om een bepaalde scherm time-out in te stellen voor menuschermen moet u een waarde instellen voor deze optie.

Druk op de "▼" of "▲" toets om **Menu time-out** in te stellen te selecteren. Druk op de "◀" of "▶" toets

om de menu time-out te wijzigen in **15 sec**, **30 sec** of **60 sec**.

TXT (Teletekst) taal

Als u op "▼" of "▲" drukt, selecteert u **Teleteksttaal**. Druk op de "◀" of "▶" toets om de **Teleteksttaal** te wijzigen in **West**, **Oost**, **Cyrillisch**, **Arabisch** of **Perzisch**.

HDMI PC Full-Modus

Als u het PC-scherm wilt weergeven in HDMI-modus via de externe aansluiting moet de HDMI PC FULL MODE optie ingeschakeld worden om de beeldverhouding correct bij te regelen. In sommige resoluties kan het inactief zijn.

Opmerking: Als u een HDMI-apparaat aansluit en de TV overschakelt op HDMI-modus is deze functie zichtbaar (behalve voor 480p/576p resolutie)

Ext uit

Als u op "▼" of "▲" drukt, selecteert u **Taal**. Druk op de "◀" of "▶" toets om de Ext Out functie in of uit te schakelen.

Opmerking:

Om een kopie te maken van een DVD- of VCR-toestel moet u de gewenste bron selecteren in het bron menu en EXT uit inschakelen in het functiemenu.

Ext Uit moet AAN zijn om de Timers functie in de DTV modus te gebruiken.

Installatiemenu



Kanaal

Als u op "▼" of "▲" drukt, selecteert u **Zender**. Gebruik de "◀" of "▶" toetsen om het zendernummer te selecteren. U kunt ook een nummer invoeren met de cijfertoeetsen op de afstandsbediening. Er is ruimte voor 200 zenders tussen 0 en 199.

Band

Band kan geselecteerd worden als C of S. Druk op de "◀" of "▶" toets om de Band te selecteren.

Kanaal

Het Kanaal kan gewijzigd worden met de "◀" of "▶" toets of de numerieke toetsen.



Kleursysteem

Als u op "▼" of "▲" drukt, selecteert u Kleursysteem. Druk op de "◀" of "▶" toets om het kleursysteem te wijzigen in **AUTO, PAL, SECAM** of **PAL60**

Geluidssysteem

Als u op "▼" of "▲" drukt, selecteert u Geluidsmodus. Druk de "◀" of "▶" toets in om het geluidssysteem te wijzigen in **BG,DK, I, L** of **L'**.

Fijnafstemmen

Als u op "▼" of "▲" drukt, selecteert u Fijnafstemmen. Druk op de "◀" of "▶" toets om de afstemming aan te passen.

Zoeken

Als u op "▼" of "▲" drukt, selecteert u Zoeken. Druk op "◀" of "▶" om de programma zoekopdracht te starten. U kunt ook de gewenste frequentie invoeren met de numerieke toetsen terwijl het Zoekitem gemarkeerd is.

Opslaan

Als u op "▼" of "▲" drukt, selecteert u Opslaan. Druk op "▶" of **OK** om de instellingen op te slaan. "**Bewaard...**" verschijnt op het scherm.

Installatiemenu in AV Modi

Het volgende scherm verschijnt in het installatiemenu wanneer de TV in AV-modi is. Merk op dat er maar beperkte opties beschikbaar zijn. Schakel over naar de TV-modus om de volledige versie van het **Installatiemenu** te bekijken.



Kleursysteem

Als u op "▼" of "▲" drukt, selecteert u **Kleursysteem**. Druk op de "◀" of "▶" toets om het kleursysteem te wijzigen in **AUTO, PAL, SECAM, PAL60, NTSC 4,43** of **NTSC 3,58**.

Opslaan

Druk op de "▼" of "▲" toets om **Bewaren** te selecteren. Druk op "▶" of **OK** om de instellingen op te slaan. "**Bewaard...**" verschijnt op het scherm.

Zendertabel

Selecteer **Programmatabel** door "▼" of "▲" in te drukken. Druk op "▶" om de zendertabel weer te geven:



Als u de cursor in de vier richtingen verplaatst, kunt u 20 programma's bereiken op dezelfde pagina. U kunt doorheen de pagina's bladeren met de navigatietoetsen om alle zenders weer te geven in TV-modus (behalve voor de AV modi). Als de cursor geactiveerd wordt, gebeurt de programmaselectie automatisch.

Naam

Om de naam van de pagina te wijzigen, selecteer de zender en druk op de **RODE** toets.

De eerste letter van de geselecteerde naam wordt gemarkeerd. Druk op de "▼" of "▲" toets om die letter te wijzigen en op de "◀" of "▶" toets om de andere letters te selecteren. Met de **RODE** toets kunt u de naam opslaan.

Verplaatsen

Selecteer de zender die u wenst te verplaatsen met de navigatietoetsen. Druk op de **GROENE** toets. Verplaats de geselecteerde zender naar de gewenste locatie met de navigatietoetsen en druk opnieuw op de **GROENE** toets.

Wissen

Om een zender te verwijderen, drukt u op de **GELE** toets. Als u opnieuw op de **GELE** toets drukt, kunt u de geselecteerde zender verwijderen uit de lijst en de programma's één lijn omhoog verschuiven.

APS (Automatisch Programmeersysteem)

Als u op de **BLAUWE** toets drukt om het automatisch afstemmen te starten, verschijnt het **Automatisch programmeringsysteem** menu op het scherm:



Druk op de “▼” of “▲” toets om uw land te selecteren. Indien u de APS functie wilt verlaten, drukt u op de **BLAUWE** toets.

Druk op de **OK** of **RODE** toets om automatisch afstemmen te starten, worden alle zenders verwijderd en de TV zoekt de beschikbare zenders. Tijdens de zoekopdracht wordt de volgende OSD weergegeven:



Als u op de **BLAUWE** toets drukt, stopt de APS-functie en de Zendertabel verschijnt op het scherm.

Als u wacht tot het einde van de APS wordt de Zendertabel weergegeven op het scherm met een lijst van de gevonden zenders.

Bronmenu

Selecteer het zesde pictogram door op “◀” of “▶” te drukken. Het bronmenu verschijnt op het scherm:



In het bronmenu markeert u een bron door op de “▼” of “▲” toets te drukken en over te schakelen naar die modus door de “▶” toets in te drukken. De bronopties zijn; **TV, DTV/USB, EXT-1, FAV, HDMI, YPbPr en PC-VGA.**

Met de OK toets kunt u een markering instellen of verwijderen. Als een markering wordt verwijderd; verschijnt deze bron niet in het OSD wanneer u de “SOURCE” toets indrukt van de afstandsbediening.

Opmerking: Van zodra u optionele toestellen met uw TV aangesloten heeft, moet u de vereiste invoer selecteren om de beelden van die bron te kunnen bekijken.

Opmerking: De YPbPr-modus kan enkel gebruikt worden als u een apparaat aansluit met een YPbPr-uitgang via de PC-ingang met YPbPr naar PC-kabel.

PC-modus menusysteem

Raadpleeg het gedeelte “**De LCD-TV aansluiten op een PC**” om een PC aan te sluiten op het TV-toestel.

Om naar PC-bron te schakelen, druk op de “SOURCE” toets van uw afstandsbediening en selecteer PC-input. U kunt ook het “Bron”menu gebruiken om over te schakelen naar PC-modus.

Merk op dat PC-modus menuinstellingen enkel beschikbaar zijn als de TV in PC-bron is.

PC Positiemenu

Selecteer het eerste pictogram door op “◀” of “▶” te drukken. Het **PC-positiemenu** verschijnt op het scherm:



Autopositie

Als u het beeld horizontaal of verticaal naar een ongewenste positie verschuift, kunt u deze functie gebruiken om het beeld opnieuw correct te positioneren. Deze instelling optimaliseert het scherm automatisch.

Selecteer Autopositie met de “▼” of “▲” toetsen. Druk op de “OK” of “◀”, “▶” toets.

Waarschuwing: Zorg ervoor dat de automatische aanpassing wordt uitgevoerd met een volledig scherm beeld om zo het beste resultaat te verzekeren.

H (Horizontale) positie

Dit item verschuift het beeld horizontaal naar de rechter of linkerzijde van het scherm.

Selecteer **H Positie** met de “▼” of “▲” toetsen. Druk de “◀” of “▶” toets in om de waarde aan te passen.

V (Verticale) positie

Dit item verschuift het beeld verticaal naar de boven of onderzijde van het scherm.

Selecteer **V Positie** met de “▼” of “▲” toetsen. Druk de “◀” of “▶” toets in om de waarde aan te passen.

Fase

Afhankelijk van de resolutie en de scanfrequentie die u instelt op het TV toestel kan een onzuiver beeld op het scherm verschijnen. In een dergelijk geval kunt u

dit item gebruiken om een zuiver beeld te ontvangen via de proefondervindelijke methode.

Selecteer het **Fase** item met de "▼" of "▲" toetsen. Druk de "◀" of "▶" toets in om de waarde aan te passen.

Pixelrequentie

Pixelrequentie aanpassingen corrigeren de storingen die zich voordoen als verticale banden in presentaties met een hoog aantal pixels zoals rekenbladen, paragrafen of tekst in kleinere lettertypen.

Selecteer **Pixelrequentie** met de "▼" of "▲" toetsen. Druk de "◀" of "▶" toets in om de waarde aan te passen.

PC-beeldmenu

Ga als volgt te werk om PC-beelditems af te stellen:

Als u op "◀" of "▶" drukt, selecteert u het tweede pictogram. Het PC-beeldmenu verschijnt op het scherm.

Contrast-, Helderheid - en Kleurtemperatuur instellingen in dit menu zijn identiek aan de instellingen bepaald in het TV-beeldmenu in "Analoge TV-menusysteem".

Opmerking: Als u *Kleurtemperatuur* instelt als Gebruiker kunt u de R, G, B instellingen handmatig instellen.

Geluid,Functie en Bron instellingen zijn identiek aan de instellingen beschreven in het *Analoge Tv-menusysteem*.

TV-informatie weergeven

Programmanummer, Programmanaam, Geluidindicator en Zoommodus informatie verschijnt in de rechter bovenhoek van het scherm wanneer een nieuw programma ingevoerd worden of de "INFO" toets ingedrukt wordt.

Als u zich in de DTV-modus bevindt en u drukt op de "▼" of "▲" toets, verschijnt de informatie van de vorige of volgende zender. Om over te schakelen naar de weergegeven zender drukt u op de OK toets.

Geluid dempen functie

Druk op de "⊗" toets om het geluid uit te schakelen. De geluid dempen indicator verschijnt aan de bovenzijde van het scherm.

Om de geluid dempen functie te annuleren, bestaan er twee alternatieven: u kunt op "⊗" drukken of u kunt het volumeniveau verhogen.

Beeldmodus selectie

Door op de PRESETS toets te drukken, kunt u de **Beeldmodusinstellingen** wijzigen naar gelang uw kijkvereisten. Beschikbare opties zijn Dynamisch, Natuurlijk en Bioscoop.

Opmerking: Deze functie kan niet ingesteld worden in de PC-modus.

Beeld bevroren

U kunt het beeld bevroren op het scherm door op "OK" te drukken op de afstandsbediening. Druk op "OK" om het beeld te bevroren. Druk opnieuw om de bevroren modus te verlaten.

Opmerking: Deze functie is niet beschikbaar in de PC-modus of wanneer u een film bekijkt van de DVI-bron.

Zoommodi

U kunt de beeldverhouding (beeldgrootte) van de TV wijzigen om het beeld in verschillende zoommodi te bekijken.

Druk op de "SCREEN" toets om rechtstreeks de zoommodus te veranderen.

De beschikbare zoommodi worden onderaan weergegeven.

Opmerking:

In de **YPbPr** en **HDMI** modi, terwijl in 720p-1080i resoluties, is enkel de 16:9 modus beschikbaar.

Zoommodus kan in PC-modus niet gewijzigd worden.

Auto

Als een **WSS (Breedbeeld signaal)** signaal, dat de beeldverhouding van het beeld weergeeft, omvat is in het uitzendsignaal of het signaal van een extern apparaat, wijzigt de TV de **ZOOM** modus automatisch volgens het **WSS** signaal.

- Als de **AUTO** modus niet correct werkt omwille van een zwakke **WSS** signaalkwaliteit of als u de **ZOOM** modus wilt wijzigen, wijzigt u handmatig naar een andere **ZOOM** modus.

16:9

Hierdoor worden de rechter- en linkerzijden van een normale afbeelding (4:3 breedte-lengteverhouding) gelijkmatig uitgerekt om het volledige brede televisiescherm te vullen.

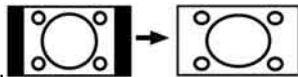

- Voor 16:9 breedte-lengteverhouding afbeeldingen die in een normale afbeelding (4:3 beeldverhouding) zijn samengedrukt, gebruikt u de **16:9** modus om de afbeelding te herstellen naar de oorspronkelijke vorm.

4:3

Gebruik deze optie om een normale afbeelding (4:3 beeldverhouding) weer te geven. Dit is de oorspronkelijke grootte

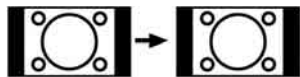

Panoramisch

Hierdoor worden de rechter- en linkerzijden van een normale afbeelding (4:3 breedte-lengteverhouding) uitgestrekt om het scherm te vullen. De boven- en onderzijde van het beeld worden lichtjes bijgesneden.



14:9

Hiermee zoomt u in op de brede afbeelding (14:9 beeldverhouding) naar de bovenste en onderste limieten van het scherm.



Bioscoop

Hiermee zoomt u in op de brede afbeelding (16:9 beeldverhouding) naar het volledige scherm.



Ondertitel

Hiermee zoomt u in op de brede afbeelding (16:9 beeldverhouding) met ondertiteling naar het volledige scherm.



Zoom

Deze optie zoomt in op het beeld. Opmerking: U kunt overschakelen tussen scherm omhoog of omlaag met de "▼" / "▲" toetsen terwijl de beeldzoom geselecteerd is als panoramisch, 14:9, Cinema of Ondertiteling.



Teletekst

Teletekststelsysteem verzendt informatie zoals nieuws, sport en weer op uw TV. Merk op dat indien het signaal afneemt, bijvoorbeeld door slechte weeromstandigheden, sommige tekstfouten kunnen voorkomen of de teletekstmodus onderbroken wordt.

Teletekst functietoetsen worden hieronder weergegeven:

“” Teletekst / Mix / PAT-modus

Activeer de teletekstmodus indien een maal ingedrukt.

Druk opnieuw op deze toets om het teletekstschermbild over het programma te plaatsen (mix). Door op deze toets te drukken zal het scherm in twee vensters gedeeld worden, één venster geeft teletekst weer, het andere het huidige kanaal. Door opnieuw te drukken verlaat u de teletekstmodus.

“RETURN” - Index

Selecteert de teletekst inhoudsopgave.

“” Subcode pagina's

Selecteert subcode pagina's, indien beschikbaar, wanneer teletekst geactiveerd wordt.

“INFO” - Tonen

Geeft verborgen informatie weer (Bijv. oplossingen van spelletjes).

“SCREEN” - Openvouwen

Druk een maal in om de bovenste helft van het scherm te vergroten. Druk opnieuw in om de onderste helft van de pagina te vergroten. Druk opnieuw om terug te keren naar de normale weergave.

“OK” Houden

Houdt een teletekst pagina wanneer gepast. Druk opnieuw om te hervatten.

P+ / P- en cijfers (0-9)

Druk om een pagina te selecteren.

Opmerking: De meeste TV-stations gebruiken code 100 voor hun indexpagina.

Gekleurde toetsen

U kunt de gekleurde toetsen gebruiken in overeenstemming met de weergegeven functies. Als het **TOP tekst**-systeem beschikbaar is, worden delen in een teletekstpagina kleur gecodeerd en kunnen, door op de gekleurde toetsen te drukken, geselecteerd worden. Druk op de gewenste gekleurde toets. Er zal gekleurde tekst verschijnen, die u toont welke gekleurde toetsen te gebruiken wanneer **FASTEXT** uitzending beschikbaar is.

Teletekst ondertiteling (enkel in analoge TV-modus)

Als u de “**ONDERTITELING**” toets indrukt, verschijnt teletekst ondertiteling informatie onderin rechts van het scherm (indien beschikbaar). U kunt de gewenste optie instellen door ze te markeren met de “**▼**” of “**▲**” toets en daarna op OK te drukken.

Tips

Beeldnawerking

Spookbeelden kunnen voorkomen tijdens de weergave van een doorlopend beeld. Bij LCD-televisies kan de beeldnawerking na een korte tijd verdwijnen. Probeer de TV een poosje uit te schakelen. Om dit te vermijden, laat geen stilstaand beeld langdurig op het scherm staan.

Geen stroom

Als uw TV-systeem geen stroom heeft, controleer dan de voedingskabel en verbindingen naar het stopcontact.

Zwakke beeldkwaliteit

Hebt u het verkeerde TV-systeem geselecteerd? Is uw TV-toestel of antenne te dicht bij niet-geaarde geluidsapparatuur of neon lichten, etc. geplaatst?

Hoge gebouwen en bergen kunnen dubbele beelden of spookbeelden veroorzaken. Soms kunt u de beeldkwaliteit verbeteren door de oriëntering van de antenne te wijzigen. Is het beeld of teletekst onherkenbaar? Controleer of u de correcte frequentie hebt ingevoerd. Stel de kanalen opnieuw af. De beeldkwaliteit kan verminderen wanneer twee randapparaten gelijktijdig aangesloten zijn op de tv. In dat geval kunt u één van beide loskoppelen.

Geen beeld

Is de antenne correct aangesloten? Zijn de stekkers stevig aangesloten op de antenne aansluiting? Is de antennekabel beschadigd? Werden de correcte stekkers gebruikt voor de aansluiting van de antenne? Indien u twijfelt, neemt u contact op met de verdeler.

Geen beeld betekent dat uw TV geen uitzending ontvangt. Hebt u de juiste knoppen van de afstandsbediening geselecteerd? Probeer het opnieuw. Zorg er ook voor dat de correcte invoerbron geselecteerd werd.

Geluid

U hoort geen geluid. Is het mogelijk dat u het geluid hebt onderbroken door op de "X" toets te drukken?

Het geluid komt slechts uit één van de luidsprekers. Is de balans ingesteld op één uiteinde? Raadpleeg het Geluidsmenu.

Afstandsbediening

Uw tv reageert niet meer op de afstandsbediening. Misschien zijn de batterijen leeg. Zo ja kunt u de lokale toetsen nog steeds gebruiken bovenaan/onderaan/links (optioneel) van de TV.

Invoerbronnen

Indien u geen invoerbronnen kunt selecteren, is het mogelijk dat het toestel niet is aangesloten.

Controleer de AV-kabels en verbindingen als u geprobeerd hebt een toestel aan te sluiten.

Bijlage A: PC-invoer normale weergavemodi

Het scherm heeft een maximum resolutie van 1600 X 1200. De onderstaande tabel is een toelichting van een aantal typische video schermmodi.

Het is mogelijk dat uw TV verschillende resoluties niet ondersteunt. Ondersteunde resolutiemodi worden hieronder weergegeven.

Indien u uw PC overschakelt op een niet-ondersteunde modus verschijnt een waarschuwing OSD op het scherm.

Index	Resolutie		Frequentie		Standaard
	Hor.	Ver.	Ver. (Hz)	Hor. (KHz)	
1	640	480	60	31.5	VESA
2	640	480	72	37.9	VESA
3	640	480	75	37.5	VESA
4	800	600	56	35.2	VESA
5	800	600	60	37.9	VESA
6	800	600	70	43.8	
7	800	600	72	48.1	VESA
8	800	600	75	46.9	VESA
9	832	624	75	49.7	MAC
10	1024	768	60	48.4	VESA
11	1024	768	70	56.5	VESA
12	1024	768	72	57.7	
13	1024	768	75	60.0	
14	1152	864	70	64.2	VESA
15	1152	864	75	67.5	VESA
16	1152	870	75	68.9	MAC
17	1280	768	60	47.7	VESA
18	1360	768	60	47.7	
19	1280	960	60	60.0	VESA
20	1280	1024	60	64.0	VESA
21	1280	1024	75	80.0	VESA
22	1600	1200	60	75.0	VESA

Het is mogelijk dat resoluties boven 60Hz niet worden weergegeven.

Bijlage B: AV en HDMI-sigitaalcompatibiliteit (Ingang signaaltypes)

Bron	Ondersteunde signalen	Beschikbaar	
EXT-1 (SCART)	PAL 50/60	O	
	NTSC 60	O	
	RGB 50	O	
	RGB 60	O	
FAV	PAL 50/60	O	
	NTSC 60	O	
YPbPr	480I	60Hz	O
	480P	60Hz	O
	576I	50Hz	O
	576P	50Hz	O
	720P	50Hz	O
	720P	60Hz	O
	1080I	50Hz	O
	1080I	60Hz	O
	1080P	50Hz	O
	1080P	60Hz	O
HDMI	480I	60Hz	O
	480P	60Hz	O
	576I	50Hz	O
	576P	50Hz	O
	720P	50Hz	O
	720P	60Hz	O
	1080I	50Hz	O
	1080I	60Hz	O
	1080P	24Hz	O
	1080P	25Hz	O
	1080P	30HZ	O
	1080P	50HZ	O
	1080P	60HZ	O

(X: Niet beschikbaar, O: Beschikbaar)

Opmerking: In bepaalde gevallen kan een signaal op de LCD-TV incorrect worden weergegeven. Het probleem kan een onverenigbaarheid zijn met de standaarden van het brontoestel (DVD, set-top-box, etc...) Indien een dergelijk probleem zich voordoet, neemt u contact op met uw verdeler en de fabrikant van het bronmateriaal.

Bijlage C: Ondersteunde bestandsformaten voor de USB-modus

Media	Bestandsextensie	Formaat		Opmerkingen
		Video	Audio	(Maximum resolutie/Bitrate etc.)
Film	.mpg/ .dat/ .vob	MPEG1	MPEG laag 1/2/3	
		MPEG2	MPEG2	
	.avi	XviD/ 3ivx	PCM/MP3	XviD versie tot: 1.1.2
		MPEG4	PCM/MP3	
te beginnen	-	-	PCM	Sample Rate: 8K ~ 48KHz
	.mp3	-	MPEG 1/2 Layer 1/2/3 (MP3)	Sample Rate: 8K ~ 48KHz, Bitrate: 64K~320Kbps
FOTO	.jpg	Basislijn JPEG		BxH = 8902x8902 up to 77Mega-pixel Ondersteunde formaten: 444/ 440/ 422/ 420/ Grijs schaal
		Progressieve JPEG		Tot 4 Mega-pixel Ondersteunde formaten: 444/ 440/ 422/ 420/ Grijs schaal
Externe ondertiteling	.srt			Ondersteund tekstbestandformaat, maar geen ondersteuning van fotobestandformaat
	.smi			
	.sub			
	.ssa			
	.ass			

Opmerking: Noodzakelijk bitsnelheden voor bepaalde videotypes zijn hoger dan USB-limieten. Om die reden kunnen videotypes niet afgespeeld worden.

Technische kenmerken

TV-UITZENDING	PAL/SECAM B/G D/K K' I/I' L/L'
KANALEN ONTVANGEN	VHF (BAND I/III) UHF (BAND U) HYPERBAND

Digitale ontvangst	MHEG-5 MOTOR conform met ISO / IEC 13522-5 UK motorprofiel	voor VK
	Element carousel ondersteuning conform met ISO/IEC 135818-6 en UK DTT profiel.	
	Frequentiebereik: 474-850 MHz voor UK-modellen	
	170-862 MHz voor EU-modellen	
	Transmissie standaarden: DVB-T. MPEG-2	
	Demodulatie: COFDM met 2K/8K FFT modus	
	FEC: alle DVB modi	
	Video: MP@ML, PAL, 4:3/16:9	
	Audio: MPEG Layer I&II 32/44.148kHz.	

AANTAL VOORINGESTELDE KANALEN	200
KANAALINDICATOR	Menu Weergave op het scherm
RF ANTENNE INGANG	75 ohm (niet gebalanceerd)
OPERATIONEEL VOLTAGE	220-240V Wisselstroom, 50 Hz.
AUDIO	Duits+Nicam Stereo
GELUIDSUITGANG STROOM (W_{RMS}) (10% THD)	2 x 2,5
STROOMVERBRUIK (W)	55 W (max) < 1 W (Stand-by)
PANEEL	24" breedbeeld
AFMETINGEN (mm)	
BxLxH (met voet):	155 x 576 x 404
Gewicht (Kg):	5,30
BxLxH (zonder voet):	49,90 x 576 x 373
Gewicht (Kg):	4,80